

Dell Latitude 12 Rugged Extreme – 7214

Getting Started Guide

Introduktionsguide

Installasjonsveiledning

Komma igång

Aloitusopas

Regulatory Model: P18T
Regulatory Type: P18T002





Dell Latitude 12 Rugged Extreme – 7214 Getting Started Guide

Regulatory Model: P18T
Regulatory Type: P18T002



Notes, cautions, and warnings

-  **NOTE:** A NOTE indicates important information that helps you make better use of your computer.
-  **CAUTION:** A CAUTION indicates either potential damage to hardware or loss of data and tells you how to avoid the problem.
-  **WARNING:** A WARNING indicates a potential for property damage, personal injury, or death.

© 2016 Dell Inc. All rights reserved. This product is protected by U.S. and international copyright and intellectual property laws. Dell and the Dell logo are trademarks of Dell Inc. in the United States and/or other jurisdictions. All other marks and names mentioned herein may be trademarks of their respective companies.

2016 - 06

Rev. A01

Finding information and resources

See the safety and regulatory documents that shipped with your computer and the regulatory compliance website at [Dell.com/regulatory_compliance](https://www.dell.com/regulatory_compliance) for more information on:

- Safety best practices
- Regulatory certification
- Ergonomics

See [Dell.com](https://www.dell.com) for additional information on:

- Warranty
- Terms and Conditions (U.S. only)
- End User License Agreement

Additional information on your product is available at [Dell.com/support/manuals](https://www.dell.com/support/manuals).

System overview

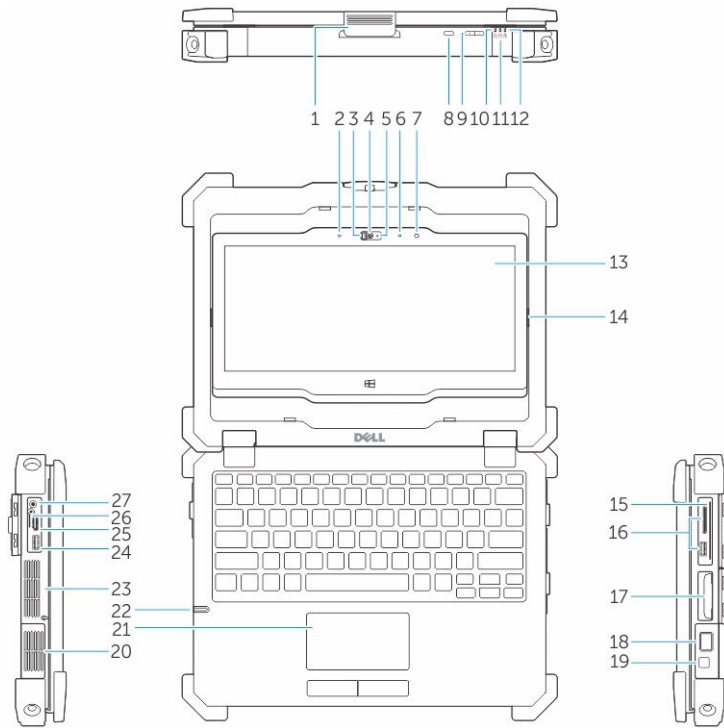
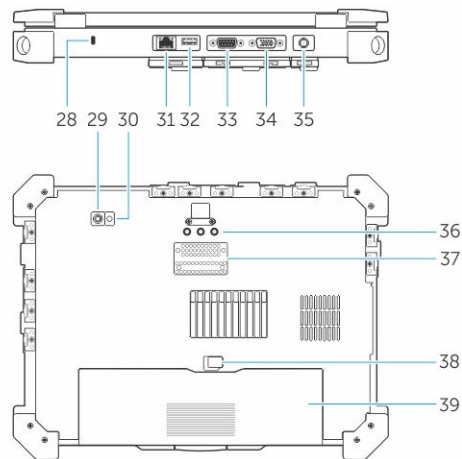



Figure 1. System overview







- | | |
|-----------------------------------|-------------------------|
| 1. display latch | 2. microphone |
| 3. camera shutter (optional) | 4. camera (optional) |
| 5. camera status light (optional) | 6. microphone |
| 7. ambient light sensor | 8. screen rotate button |
| 9. volume button | 10. power status lights |

- | | |
|--|--|
| 11. hard drive activity light | 12. battery status light |
| 13. rotatable outdoor readable display/
touchscreen | 14. flip hinge |
| 15. secure card reader | 16. USB 3.0 port and memory card reader/PC
card reader/Express card reader (optional) |
| 17. hard disk | 18. finger print reader |
| 19. power button | 20. sealed thermal chamber |
| 21. touchpad | 22. stylus |
| 23. sealed thermal chamber | 24. USB 3.0 connector with PowerShare |
| 25. HDMI port | 26. SIM card reader |
| 27. audio connector | 28. security cable slot |
| 29. back camera | 30. camera flash |
| 31. network port | 32. USB 2.0 port |
| 33. serial port | 34. VGA port |
| 35. power connector | 36. radio frequency pass-through connectors |
| 37. docking device connector | 38. battery latch |
| 39. battery | |

 **CAUTION: EXPLOSION HAZARD**—External connections (power adapter port, HDMI port, USB ports, RJ45 port, serial ports, audio port, Smart Card reader slot, SD card reader slot, Express Card reader slot, PC card reader slot, SIM card slot) should not to be used in a hazardous location.

 **WARNING: Do not block, push objects into, or allow dust to accumulate in the air vents. Do not store your Dell computer in a low-airflow environment, such as a closed briefcase, while it is running. Restricting the airflow can damage the computer or cause a fire. The computer turns on the fan when the computer gets hot. Fan noise is normal and does not indicate a problem with the fan or the computer.**

Quick setup

-  **WARNING:** Before you begin any of the procedures in this section, read the safety information that shipped with your computer. For additional best practices information, see Dell.com/regulatory_compliance.
-  **WARNING:** The AC adapter works with electrical outlets worldwide. However, power connectors and power strips vary among countries. Using an incompatible cable or improperly connecting the cable to the power strip or electrical outlet may cause fire or equipment damage.
-  **CAUTION:** When you disconnect the AC adapter cable from the computer, grasp the connector, not the cable itself, and pull firmly but gently to avoid damaging the cable. When you wrap the AC adapter cable, ensure that you follow the angle of the connector on the AC adapter to avoid damaging the cable.
-  **NOTE:** Some devices may not be included if you did not order them.

1. Connect the AC adapter to the AC adapter port on the computer and to the electrical outlet.

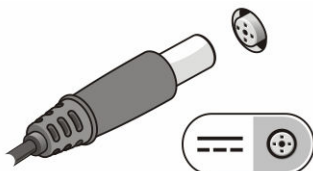

Figure 2. AC adapter

2. Connect the network cable (optional).

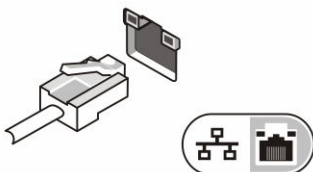

Figure 3. Network connector

3. Connect USB devices, such as a mouse or keyboard (optional).

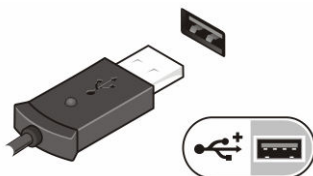

Figure 4. USB connector

4. To turn on the computer, open the computer display and press the power button.

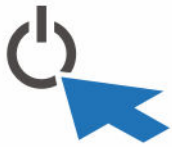



Figure 5. Power button

 **NOTE:** It is recommended that you turn on and shut down your computer at least once before you install any cards or connect the computer to a docking device or other external device, such as a printer.

Removing and installing components

This section provides detailed information on how to remove or install the components from your computer.

Opening the press latch doors

The computer includes six press latch doors:

- Three on the back of the computer
 - Two on the right side of the computer
 - One on the left side of the computer
1. Slide the latch until the unlock icon is visible.
 2. Press the latch and open the press latch door in the downward direction.

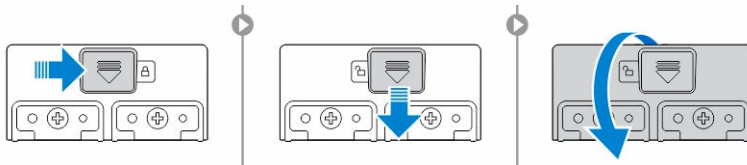

Closing the press latch doors

1. Close the latch door back by pressing it toward the computer.
2. To lock the latch doors, slide the latch until the lock icon is visible.

Removing the battery

⚠ WARNING: Using an incompatible battery may increase the risk of fire or explosion. Replace the battery only with a compatible battery purchased from Dell. The battery is designed to work with your Dell computer. Do not use a battery from other computers with your computer.

⚠ WARNING: Before removing or replacing the battery:

1. Turn off the computer.
2. Disconnect the AC adapter from the electrical outlet and the computer.
3. Disconnect the modem from the wall connector and computer.
4. Remove any other external cables from the computer.

⚠ WARNING: To prevent ignition in a hazardous atmosphere, batteries must only be removed, changed or charged in an area known to be non-hazardous.

✍ NOTE: The battery cannot be installed or removed with the optional accessory handle installed. The handle must be removed first (if present).

1. Unlock the battery release latch by pushing it upwards.
2. Slide the latch to the right to release the battery.
3. Remove the battery from the computer.

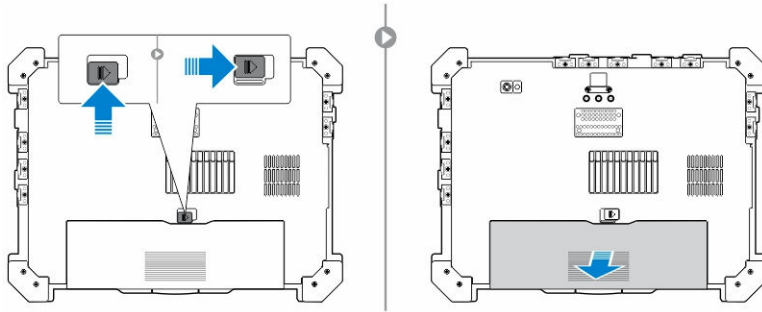

Installing the battery

1. Slide the battery into its slot.
2. Push the battery latch down to lock it.

Removing the hard drive

1. To open the hard drive latch door, push the latch button to the left (if locked).
2. Open the hard drive latch door by pushing the latch down.

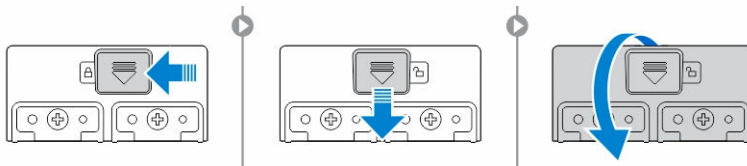

3. Pull the hard drive outwards using the pull tab and remove it from the computer.



Installing the hard drive

1. Insert the hard drive into the hard drive slot until it clicks into place.

 **NOTE:** Keep the hard drive pull tab clear of the doors before closing the hard drive latch door.

2. Close the hard drive latch door.
3. Slide the latch until the lock icon is visible.

Working on your computer

This section provides information about the backlit keyboard, stealth mode, function keys and converting your computer to notebook and tablet modes (if applicable).

Using the backlit keyboard

The Latitude rugged series comes equipped with a backlit keyboard that can be customized. The following colors are enabled:

1. White
2. Red
3. Green
4. Blue

Alternatively, the system can be configured with two additional custom colors in the System Setup (BIOS).

Turning the keyboard backlight on/off or adjusting brightness

To turn the backlight on/off or adjust the backlight brightness settings:

1. To initialize the keyboard backlight switch, press Fn+F10 (the Fn key is not needed if function key Fn lock is enabled).
2. The first use of the preceding key combination turns on the backlight to its lowest setting.
3. Repeated pressing of the key combinations cycles the brightness settings through 25 percent, 50 percent, 75 percent and 100 percent.
4. Cycle through the key combination to either adjust the brightness or turn off the keyboard backlight.

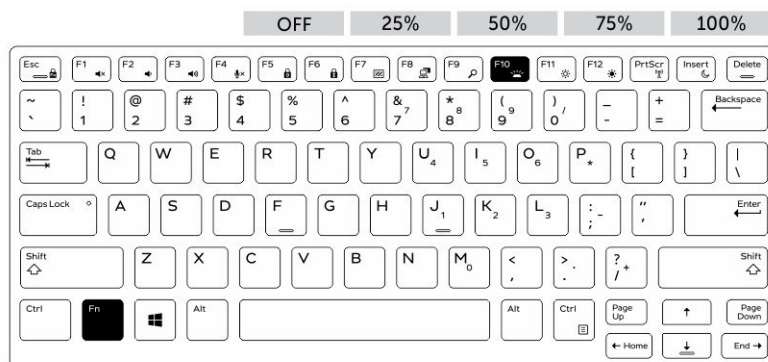

Changing the keyboard backlight color

To change the keyboard backlight color:

1. Press Fn+C keys to cycle through the available backlight colors.
2. White, Red, Green and Blue are active by default; up to two custom colors can be added to the cycle in the System Setup (BIOS).

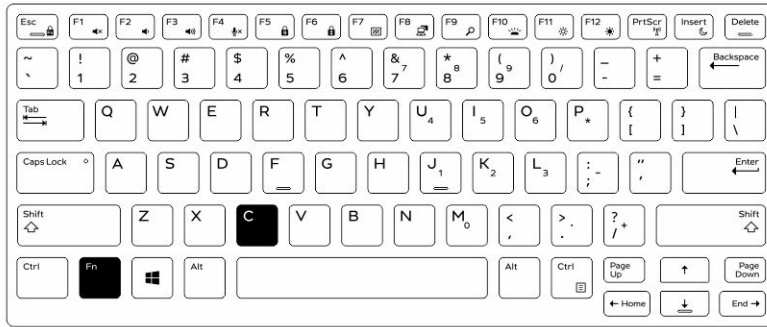

Customizing the backlit keyboard in System Setup (BIOS)

1. Turn off the computer.
2. Turn on the computer and when the Dell logo appears, press the F2 key repeatedly to bring up the System Setup menu.
3. Under **System Configuration** menu, select **RGB Keyboard Backlight**.
You can enable/disable the standard colors (White, Red, Green and Blue).
4. To set a custom RGB value, use the input boxes on the right side of the screen.
5. Click **Apply changes** and click **Exit** to close System Setup.

Function Fn key lock features

NOTE: The keyboard has Function key Fn lock capability. When activated, the secondary functions on the top row of keys become default and will not require use of the Fn key.

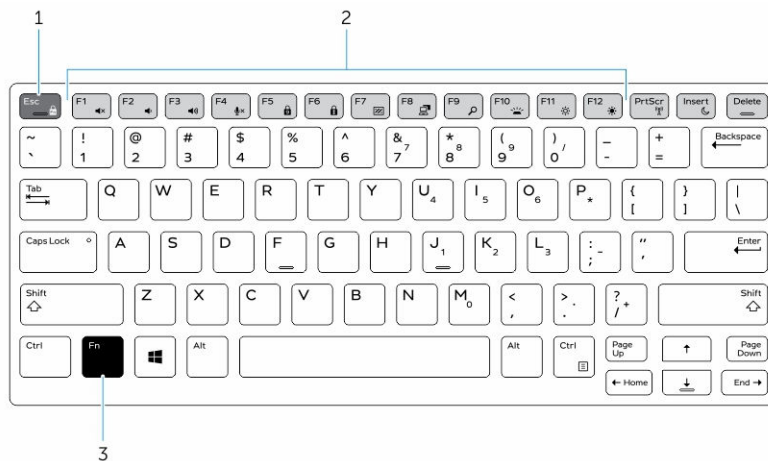



Figure 6. Fn key callouts

1. Fn lock key
2. Affected Fn keys
3. Fn key

NOTE: Fn lock affects only the above keys (F1 to F12). Secondary functions will not require the Fn key to be pressed while enabled.

Enabling the Function (Fn) lock

1. Press the Fn+Esc keys.

 **NOTE:** Other secondary function keys on the top row are not affected and requires the use of the Fn key.

2. Press the Fn+Esc keys again to deactivate the function lock feature.
The function keys return to the default actions.

Turning stealth mode on/off

1. Press the Fn+F7 key combination (Fn key not needed if Fn lock is enabled) to turn on stealth mode.

 **NOTE:** Stealth mode is a secondary function of the F7 key. The key can be used to perform other functions on the computer when not used with the Fn key to enable stealth mode.

2. All the lights and sounds are turned off.
3. Press the Fn+F7 key combination again to turn off the stealth mode.

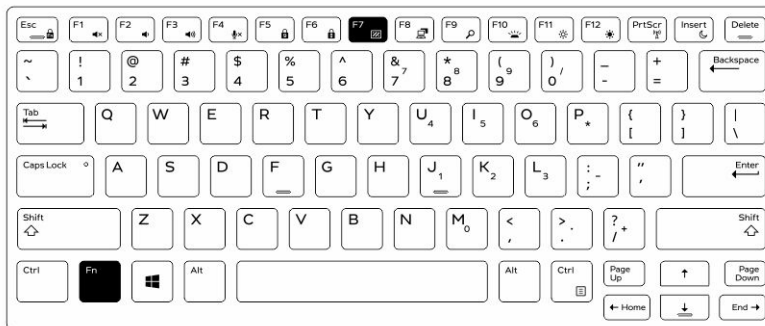

Disabling stealth mode in the system setup (BIOS)

1. Power off the computer.
2. Power on the computer and at the Dell logo, tap the F2 key repeatedly to bring up the **System Setup** menu.
3. Expand and open the **System Configuration** menu.
4. Select **Stealth Mode Control**.

 **NOTE:** Stealth mode is enabled by default.

5. To disable stealth mode uncheck the **Enable Stealth Mode** option.
6. Click **Apply changes** and click **Exit**.

Enabling and disabling the wireless (WiFi) feature

1. To enable wireless Networking, press Fn + PrtScr.
2. Press Fn + PrtScr again to disable wireless Networking.

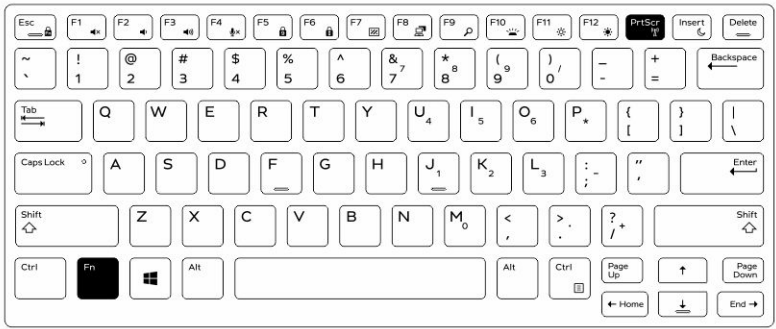

Converting between notebook and tablet modes

1. To undock the computer, press the display latch.
2. Open the display lid by lifting it upwards.

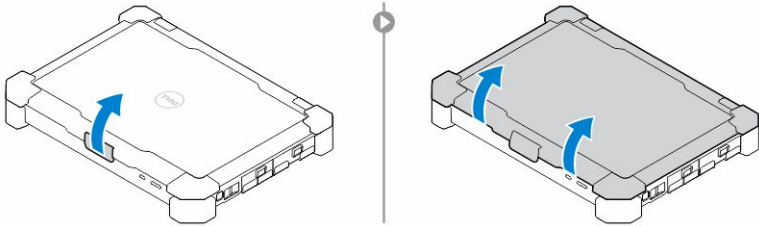

3. To change to tablet mode:
 - a. Gently push the display panel in the direction indicated to pop the display from the display frame.
 - b. Rotate the display by 180-degree until it clicks back into place.

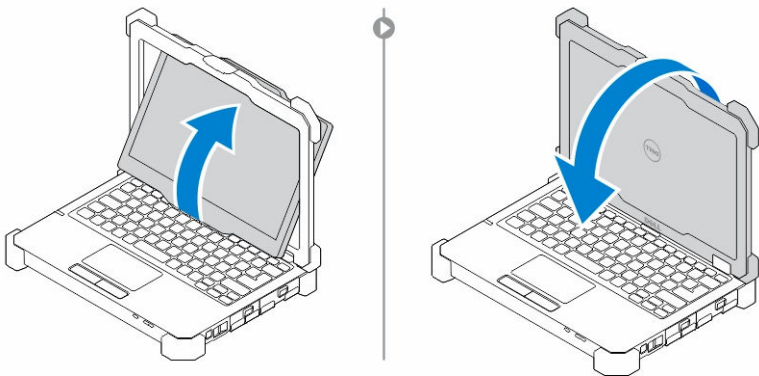

4. Close the display lid.

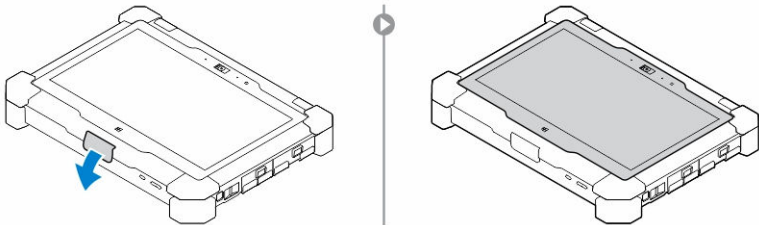

5. The computer is now converted for use in the tablet mode. Repeat the steps, flipping the display in the opposite direction, to bring the computer back to notebook mode.

Quick Disconnect (QD) connector

Latitude fully rugged products come equipped with receptacles for QD (Quick Disconnect) connectors at the corners. These receptacles allow the connection of optional accessories such as shoulder straps.

Installing the QD connector

1. Align the QD connector to the receptacle on the corner of the computer.
2. Press and hold the button on top of the QD connector.
3. Insert the QD connector into the receptacle, while holding the button pressed.

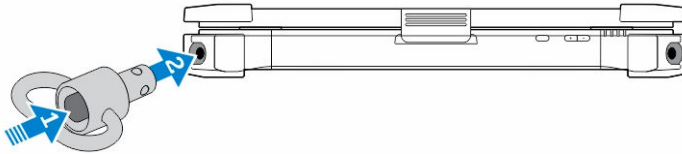



4. Release the button after the connector is seated in the receptacle to secure it.

Removing the QD connector

1. Press and hold the button on top of the QD connector.
2. Pull the connector out of the receptacle while holding the button pressed.

Technical specifications

 **NOTE:** Offerings may vary by region. For more information regarding the configuration of your computer in:

- Windows 10, click or tap **Start**  → **Settings** → **System** → **About**.
- Windows 8.1 and Windows 8, from the charms sidebar, click or tap **Settings** → **Change PC settings**. In the **PC Settings** window, select **PC and devices** → **PC Info**.
- Windows 7, click **Start** , right-click **My Computer**, and then select **Properties**.

System information specifications

Feature	Specification
DRAM bus width	64 bit
Flash EPROM	SPI 128 Mbits
PCIe 3.0 bus	8.0 GHz

Processor specifications

Feature	Specification
Types	Intel Core i3/i5/i7 series
L3 cache	up to 4 MB
External bus frequency	2133 MHz

Memory specifications

Feature	Specification
Memory connector	Two SODIMM slots
Memory capacity	4 GB, 8 GB, and 16 GB
Memory type	DDR4 SDRAM
Speed	2133 MHz
Minimum memory	4 GB
Maximum memory	32 GB

Audio specifications

Feature	Specification
Type	four channel high definition audio
Controller	HDA Codec - ALC3235
Stereo conversion	24 bit (analog-to-digital and digital-to-analog)
Interface (internal)	HD audio
Interface (external)	microphone in/stereo headphones/external speakers connector
Speakers	one mono speaker
Internal speaker amplifier	2 W (RMS)
Volume controls	Volume up/Volume down buttons

 **CAUTION: Adjustment of volume control, as well as the equalizer in the operating system and/or equalizer software, to other settings than the center position may increase the earphones and/or headphones output and cause hearing damage or loss.**

Video specifications

Feature	Specification
Type	integrated on system board
Controller (UMA) – Intel core i3/i5/i7	Intel HD Graphics 520

Communication specifications

Feature	Specification
Network adapter	10/100/1000 Mb/s Ethernet (RJ-45)
Wireless	<ul style="list-style-type: none">• WLAN with Bluetooth 4.1 enabled• WWAN

Port and connector specifications

Feature	Specification
Audio	one microphone/stereo headphone/speakers connector
Video	<ul style="list-style-type: none">• one 19-pin HDMI port

Feature	Specification
	<ul style="list-style-type: none"> one 15-pin VGA port
Network adapter	one RJ45 connector
Serial port	one DB9 pin serial port
Docking port	one
USB ports	<ul style="list-style-type: none"> one 4-pin USB 2.0-compliant port one 9-pin USB 3.0-compliant port with PowerShare one USB 3.0 port and memory card reader/PC card reader/ExpressCard reader (optional)
SIM card slot	one micro-SIM slot with security feature

Display specifications

Feature	Specification
Type	WLED display
Size	11.6 inches
Height	190.00 mm (7.48 inches)
Width	323.5 mm (12.59 inches)
Diagonal	375.2 mm (14.77 inches)
Active area (X/Y)	309.4 mm x 173.95 mm
Maximum resolution	1366 x 768 pixels
Refresh rate	60 Hz
Operating angle	0° (closed) to 180°
Maximum viewing angles (horizontal)	+/- 70° minimum for HD
Maximum viewing angles (vertical)	+/- 70° minimum for HD
Pixel pitch	0.1875 mm

Keyboard specifications



Feature	Specification
Number of keys	<ul style="list-style-type: none"> 83 keys: US English, Thai, French-Canadian, Korean, Russian, Hebrew, English-International

Feature	Specification
	<ul style="list-style-type: none"> 84 keys: UK English, French Canadian Quebec, German, French, Spanish (Latin America), Nordic, Arabic, Canada Bilingual 85 keys: Brazilian Portuguese 87 keys: Japanese
Layout	QWERTY/AZERTY/Kanji

Touchpad specifications

Feature	Specification
Active Area:	
X-axis	99.50 mm
Y-axis	53.00 mm

Battery specifications

Feature	Specification
Type	4-cell smart lithium ion
Depth	72.6 mm (2.85 inches)
Height	16.6 mm (0.65 inches)
Width	215 mm (8.46 inches)
Weight	318 g (0.70 lb)
Voltage	14.8 V DC
Life span	300 discharge per charge cycles
Temperature range	
Operating	<ul style="list-style-type: none"> Charging: 0°C to 60°C (32°F to 140°F) Discharging: 0°C to 70°C (32°F to 158°F)
Nonoperating	–51°C to 71°C (–60°F to 160°F)
	 NOTE: The battery pack is capable of safely withstanding the above storage temperatures with 100% charge.
	 NOTE: The battery pack is also capable of withstanding storage temperatures from –20°C to +60°C with no degradation in its performance.

Feature	Specification
Coin cell battery	3 V CR2032 lithium coin cell

Adapter specifications

Feature	Specification
Type	65 W
Input voltage	100–240 V AC
Input current (maximum)	1.7 A
Input frequency	50–60 Hz
Output current	3.34 A
Rated output voltage	19.5 V DC
Temperature range (operating)	0°C to 40°C (32°F to 104°F)
Temperature range (nonoperating)	–40°C to 70°C (–40°F to 158°F)

Physical dimension specifications

Feature	Specification
Height	39 mm (1.54 inches)
Width	219 mm (8.62 inches)
Length	311 mm (12.24 inches)
Weight (minimum config)	6.0 lbs (2.72 kg)

Environmental specifications

Feature	Specifications
Temperature — operating	–29°C to 63°C (–20°F to 145°F)
Temperature — storage	–51°C to 71°C (–60°F to 160°F)
Relative humidity (maximum) — operating	10% to 90% (noncondensing)

Feature	Specifications
Relative humidity (maximum) — storage	0% to 95% (noncondensing)
Altitude (maximum) — operating	-15.24 m to 4572 m (-50 ft to 15,000 ft)
Altitude (maximum) — nonoperating	-15.24 m to 9144 m (-50 ft to 30,000 ft)
Airborne contaminant level	G1 as defined by ISA-71.04-1985

Contacting Dell

 **NOTE:** If you do not have an active Internet connection, you can find contact information on your purchase invoice, packing slip, bill, or Dell product catalog.

Dell provides several online and telephone-based support and service options. Availability varies by country and product, and some services may not be available in your area. To contact Dell for sales, technical support, or customer service issues:

1. Go to **Dell.com/support**.
2. Select your support category.
3. Verify your country or region in the **Choose a Country/Region** drop-down list at the bottom of the page.
4. Select the appropriate service or support link based on your need.



Dell Latitude 12 Rugged Extreme – 7214

Introduktionsguide

Forordningsmodel: P18T
Forordningstype: P18T002



Bemærk, forsigtig og advarsel

-  **BEMÆRK:** BEMÆRK! angiver vigtige oplysninger om, hvordan du bruger computeren optimalt.
-  **FORSIGTIG:** FORSIGTIG angiver enten en mulig beskadigelse af hardware eller tab af data og oplyser dig om, hvordan du kan undgå dette problem.
-  **ADVARSEL:** ADVARSEL! angiver risiko for tingskade, personskade eller død.

© 2016 Dell Inc. Alle rettigheder forbeholdes. Dette produkt er beskyttet af amerikansk og international copyright og lovgivning om immateriel ejendom. Dell og Dell-logoet er varemærker tilhørende Dell Inc. i USA og/eller andre jurisdiktioner. Alle andre mærker og navne nævnt heri, kan være varemærker for deres respektive firmaer.

2016 - 06

rev. A01

Sådan findes oplysninger og ressourcer

Du kan finde flere oplysninger i de dokumenter om sikkerhed og overholdelse af lovgivningen, der blev leveret med computeren og på webstedet om overholdelse af lovgivningen på **Dell.com/regulatory_compliance**:

- Best practices for sikkerhed
- Lovpligtig certificering
- Ergonomi

Se **Dell.com** for flere oplysninger om:

- Garanti
- Vilkår og betingelser (kun USA)
- Slutbrugerlicensaftale

Du kan finde flere oplysninger om produktet på **Dell.com/support/manuals**.

Systemoversigt

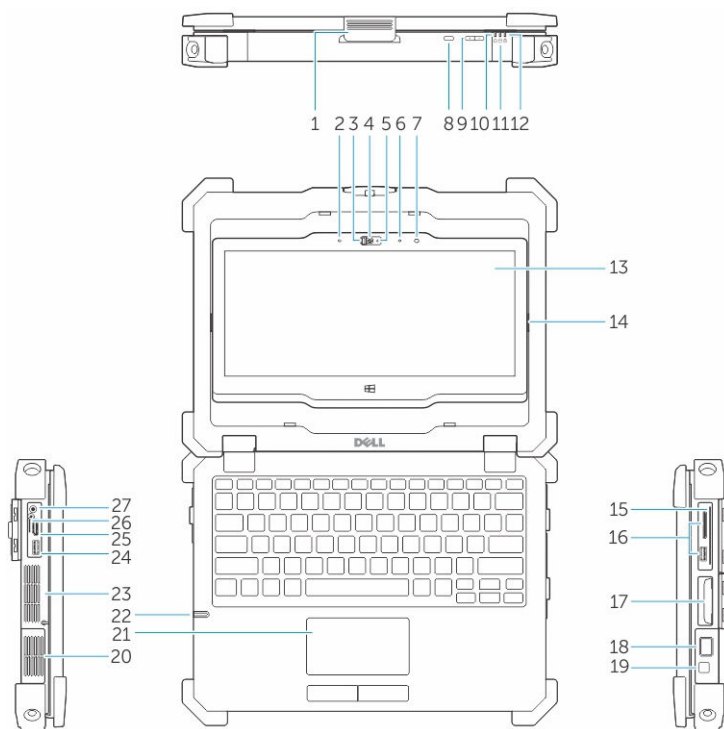

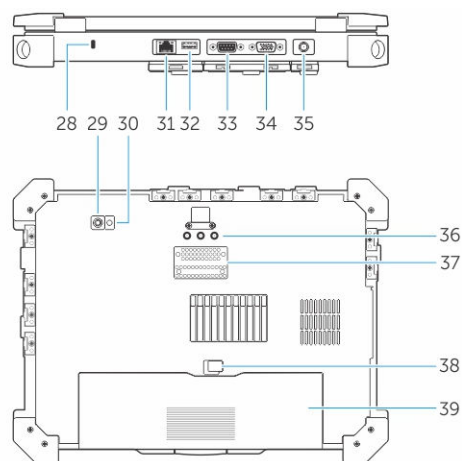

Figur 1. Systemoversigt







- | | |
|---|------------------------------|
| 1. skærmlås | 2. mikrofon |
| 3. kameranlukker (valgfrit tilbehør) | 4. kamera (valgfrit) |
| 5. statusindikator for kamera (valgfrit tilbehør) | 6. mikrofon |
| 7. sensor for omgivelyseslys | 8. knap til at dreje skærmen |
| 9. lydstyrkeknap | 10. strømstatusindikator |

- | | |
|---|---|
| 11. indikator for harddiskaktivitet | 12. indikator for batteristatus |
| 13. roterbar, udendørs læsbar skærm/
berørings-skærm | 14. vend hængsel |
| 15. sikkerhedskortlæser | 16. USB 3.0-port og hukommelseskortlæser/PC-
kortlæser/Express-kortlæser (valgfrit tilbehør) |
| 17. harddisk | 18. fingeraftrykklæser |
| 19. tænd/sluk-knap | 20. forseglet termisk kammer |
| 21. berøringsplade | 22. berøringspen |
| 23. forseglet termisk kammer | 24. USB 3.0-stik med PowerShare |
| 25. HDMI-port | 26. SIM-kortlæser |
| 27. lydстик | 28. åbning til sikkerhedskabel |
| 29. bagerste kamera | 30. kamerablitz |
| 31. netværksport | 32. USB 2.0-port |
| 33. Seriel port | 34. VGA-port |
| 35. strømstik | 36. stik til radiofrekvens passthrough |
| 37. dockingforbindelsesstik | 38. batteriets lås |
| 39. batteri | |

 **FORSIGTIG: EKSPLOSIONSFARE**—Eksterne tilslutninger (strømadapterport, HDMI-port, USB-porte, RJ45-port, serielle porte, audioport, chipkortlæseslot, SD-kortslot, Express-kortlæserport, PC-kortlæserport, SIM-kortslot) må ikke anvendes i farlige miljøer.

 **ADVARSEL:** Undgå at blokere, skubbe genstande ind i eller lade støv samle sig i ventilationshullerne. Opbevar ikke Dell-computeren et sted med lav luftgennemstrømning, f.eks. i en lukket taske, når den er tændt. Dette kan beskadige computeren eller forårsage brand. Computeren tænder blæseren, når den bliver varm. Blæserstøj er normalt og betyder ikke, at der er problemer med blæseren eller computeren.

Hurtig installation

-  **ADVARSEL:** Inden du går i gang med de procedurer, som beskrives i dette afsnit, skal du læse de sikkerhedsanvisninger, der fulgte med computeren. Du kan finde flere oplysninger om best practices på Dell.com/regulatory_compliance.
-  **ADVARSEL:** Vekselstrømsadapteren fungerer med stikkontakter over hele verden. Der er imidlertid forskel på stikkontakter og stikdåser i forskellige lande. Hvis du bruger et inkompatibelt kabel eller tilslutter kablet forkert til strømskinnen eller stikkontakten, kan det medføre brand eller skader på udstyret.
-  **FORSIGTIG:** Når du kobler vekselstrømsadapterkablet fra computeren, skal du tage fat i stikket (ikke i selve kablet) og trække fast, men forsigtigt, for at undgå at beskadige kablet. Når du pakker vekselstrømsadapterkablet sammen, skal du sørge for at følge vinklen på vekselstrømsadapterstikket for at undgå at beskadige kablet.
-  **BEMÆRK:** Visse enheder er måske ikke inkluderet, hvis du ikke bestilte dem.

1. Tilslut AC-adapteren til AC-adapterporten på computeren og til stikkontakten.

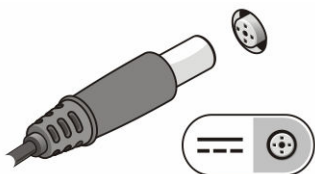

Figur 2. AC-adapter

2. Tilslut netværkskablet (valgfrit tilbehør).

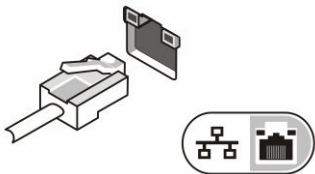

Figur 3. Netværksstik

3. Tilslut USB-enheder som f.eks. en mus eller et tastatur (valgfrit tilbehør).

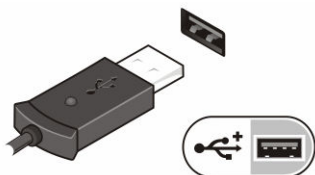

Figur 4. USB-stik

4. Åbn computerskærmen og tryk på tænd/sluk-knappen for at tænde for computeren.



Figur 5. Tænd/sluk-knap

-  **BEMÆRK:** Det anbefales, at du tænder og slukker computeren mindst en gang, før du installerer noget kort eller tilslutter computeren til en dockingenhed eller anden ekstern enhed, f.eks. en printer.

Sådan fjernes og installeres komponenter

Dette afsnit har detaljerede oplysninger om, hvordan computerens komponenter fjernes eller installeres.

Sådan åbnes tryklåslågerne

Computeren indeholder seks tryklåslåger:

- Tre på computerens bagside
 - To på computerens højre side
 - En på computerens venstre side
1. Skub låsen indtil oplåseikonet vises.
 2. Tryk på låsen og åbn tryklåslågen i en nedadgående retning.

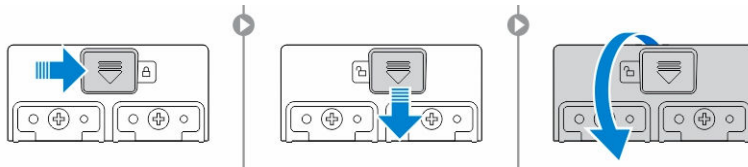

Sådan lukkes tryklåsdørene.

1. Luk låsedøren tilbage ved at trykke den mod computeren.
2. For at låse låsedørene, skub låsen indtil låseikonet vises.

Fjernelse af batteriet

⚠ ADVARSEL: Bruges en forkert type batteri øger det risikoen for brand eller eksplosion. Udskift kun batteriet med et originalt batteri købt hos Dell. Batteriet er designet til brug i din Dell-computer. Brug aldrig et batteri fra en anden computer til din computer.

⚠ ADVARSEL: Inden fjernelse og genplacering af batteriet:

1. Sluk for computeren.
2. Kobl AC-adapteren fra stikkontakten og computeren.
3. Frakobl modemmet fra vægstikket og computeren.
4. Fjern alle andre eksterne kabler fra computeren.

⚠ ADVARSEL: For at undgå antændelse af farlige luftarter må batterierne kun fjernes, udskiftes eller oplades i miljøer der ikke indeholder farlige luftarter.

🔧 BEMÆRK: Batteriet kan ikke monteres eller fjernes med det valgfri tilbehørshåndtag monteret. Håndtaget skal først fjernes (hvis det findes).

1. Lås batteriudløserlåsen op ved at skubbe den opad.
2. Skub låsen til højre for at frigøre batteriet.
3. Fjern batteriet fra computeren.

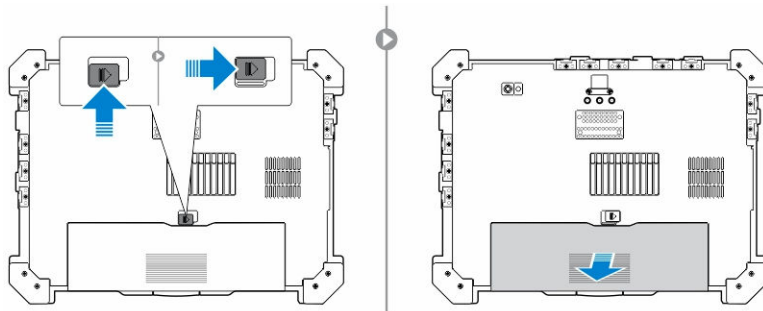

Sådan installeres batteriet

1. Skub batteriet ind i dets slot.
2. Tryk batterilåsen ned for at låse det.

Fjernelse harddisken

1. For at åbne harddiskens låsedør, skub låseknappen til venstre (hvis låst).
2. Åbn harddiskens låsedør ved at skubbe låsen ned.

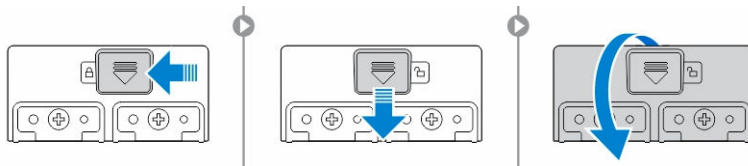

3. Træk harddiske udad ved brug af træktappen og fjern den fra computeren.



Sådan installeres harddisken

1. Indsæt harddisken i harddisklottet, indtil den klikker på plads.
 -  **BEMÆRK:** Hold harddiskens træktapper fri af dørene inden harddiskens låsedør lukkes.
2. Luk harddiskens låsedør.
3. Skub låsen indtil låseikonet vises.

Sådan arbejder du med computeren

Dette afsnit giver oplysninger om tastaturets baggrundslys, stealth-funktion, funktionstaster og omdannelse af din computer til en notebook eller tablet (hvis tilgængeligt).

Sådan bruges tastaturet med baggrundslys

Latitude rugged-serierne leveres med tastaturer med baggrundslys, der kan kundetilpasses. Følgende farver er aktiveret:

1. Hvid
2. Rød
3. Grøn
4. Blå

Som alternativ kan systemet konfigureres med yderligere to kundevalgte farver i systeminstallationsmenuen (BIOS).

Tænde og slukke for baggrundslyset eller justere lysstyrken

For at tænde eller slukke for baggrundslyset eller justere lysstyrken:

1. For at initialisere tastaturets baggrundslys, tryk på Fn+F10 (Fn-tasten behøves ikke, hvis Fn-lås er aktiveret).
2. Ved første brug af tastekombinationen ovenfor vil baggrundslyset tændes med laveste lysstyrke.
3. Gentagne tryk på tastekombinationen vil cykle igennem lysstyrkeindstillingerne 25 procent, 50 procent, 75 procent og 100 procent.
4. Cykel igennem tastekombinationen for enten at justere lysstyrken eller for at slukke for baggrundslyset i tastaturet.

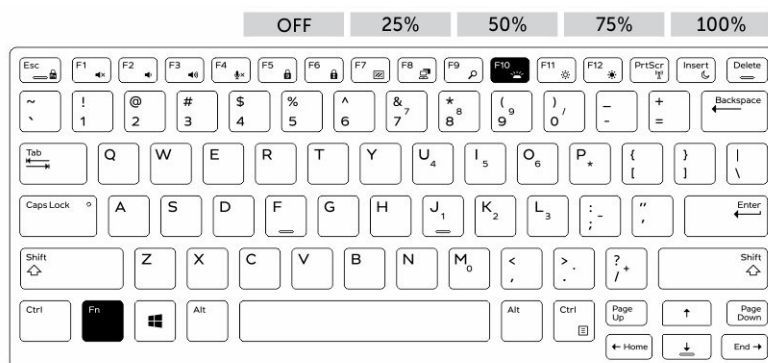

Sådan ændres farven på tastaturets baggrundslys

For at ændre farven på tastaturets baggrundslys:

1. Tryk på Fn+C-tasterne for at cykle igennem de tilgængelige baggrundslysfarver.

2. Hvid, rød, grøn og blå er som standard aktiveret. Brugeren kan tilføje op til to ekstra farver i systeminstallationsmenuen (BIOS).

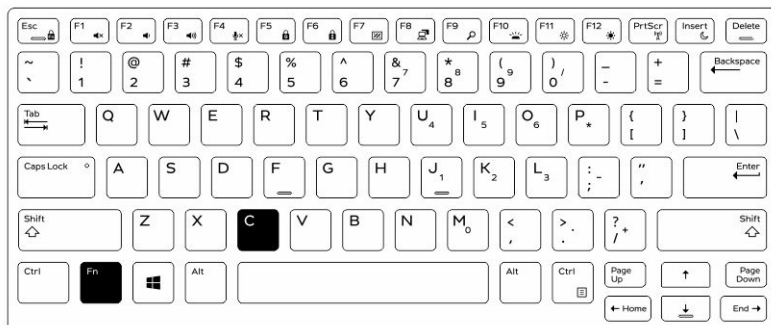

Kundetilpasning af tastaturets baggrundslys i systeminstallationsmenuen (BIOS)

1. Sluk for computeren.
2. Tænd for computeren, og når Dell-logoet vises, tryk på F2-tasten gentagne gange for at åbne systeminstallationsmenuen.
3. I menuen **System Configuration (Systemkonfigurationsmenuen)**, vælg **RGB Keyboard Backlight (RGB tastaturbaggrundslys)**.
Du kan aktivere/deaktivere standardfarverne (hvid, rød, grøn og blå).
4. For at indstille RGB-værdierne, brug input-boksene i højre side af skærmen.
5. Tryk på **Apply changes (Anvend ændringer)** og klik på **Exit (Afslut)** for at lukke systeminstallationsmenuen.

Fn-funktionstastens låsefunktioner

 **BEMÆRK:** Der er mulighed for at låse tastaturets Fn-funktionstast. Når aktiveret, vil de sekundære funktioner i den øverste række taster være aktiveret, og man behøver så ikke at bruge Fn-tasten.

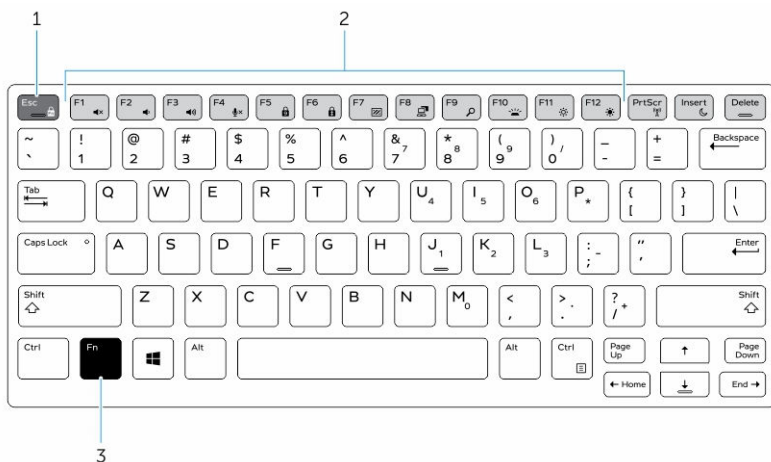

Figur 6. Billedtekster til Fn-tast

1. Fn-låsetast

2. Påvirkede Fn-taster
3. Fn-tast

 **BEMÆRK:** Fn-låsen påvirker kun de øverste taster (F1 til F12). De sekundære funktioner vil ikke kræve tryk på Fn>-tasten, når låsen er aktiveret.

Sådan aktiveres funktionen Fn-lås

1. Tryk på Fn+Ecs-tasterne.

 **BEMÆRK:** De andre sekundære funktionstaster i øverste række bliver ikke påvirket, og kræver brug af Fn-tasten.

2. Tryk igen på Fn+Esc-tasterne for at deaktivere funktionslåsfunktionen.
Funktionstasterne vender tilbage til deres normale funktion.

Sådan tændes og slukkes for stealth-funktionen

1. Tryk på tastekombinationen Fn + F7 for at tænde for stealth-funktionen (Fn-tasten er ikke nødvendig hvis FN-låsen er aktiveret).

 **BEMÆRK:** Stealth-funktionen er en sekundær funktion for F7-tasten. Tasten kan anvendes til andre funktioner på computeren, når den ikke anvendes sammen med Fn-tasten til aktivering af stealth-funktionen.

2. Der er slukket for alt lys og alle lyde.
3. Tryk på tastekombinationen Fn + F7 igen for at slå stealth-funktionen fra.

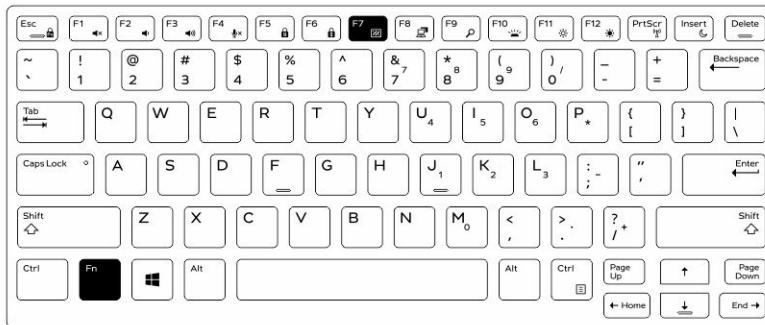

Sådan deaktiveres stealth-funktionen i systeminstallationsmenuen (BIOS)

1. Sluk for computeren.
2. Tænd for computeren, og når Dell-logoet vises tryk på F2-tasten gentagne gange for at åbne **systeminstallationsmenuen**.
3. Udvid og åbn menuen **Systemkonfiguration**.
4. Vælg **Stealth Mode Control**.

 **BEMÆRK:** Stealth-funktionen er som standard aktiveret.

5. For at deaktivere stealth-funktionen, ryd indstillingen **Enable Stealth Mode (Aktiver stealth-funktion)**.
6. Klik på **Apply changes (Anvend ændringer)** og klik på **Exit (Afslut)**.

Sådan aktiveres og deaktiveres trådløsfunktionen (Wi-Fi)

1. For at aktivere trådløst netværk, tryk på Fn+ PrtScr.
2. Tryk på Fn + PrtScr igen for at deaktivere trådløst netværk.

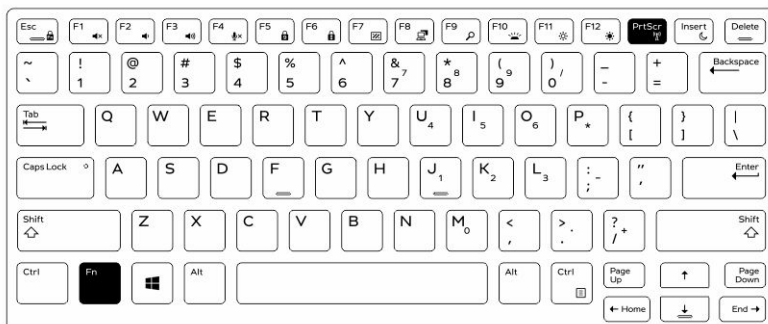

Sådan skiftes mellem notebook- og tablet-funktion

1. Tryk på skærmlåsen for at låse computeren op.
2. Åbn skærmlåget ved at løfte det opad.

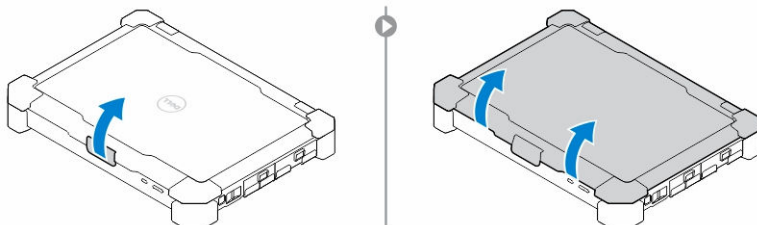

3. For at ændre til tablet-funktion:
 - a. Skub forsigtigt skærmpanelet i den viste retning for at løsne skærmen fra skærmrammen.
 - b. Drej skærmen 180 grader indtil den klikker tilbage på plads.

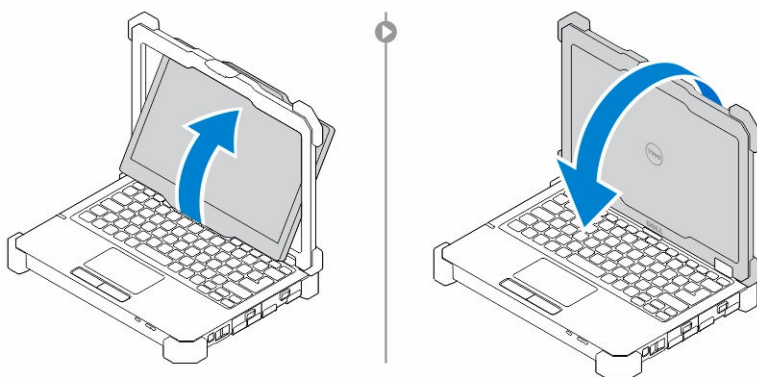

4. Luk skærmlåget.

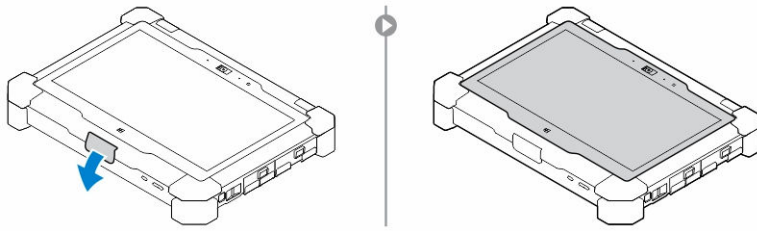

5. Computeren er nu omdannet til brug i tablet-funktionen. Gentag trinnene ved at vippe skærmen i modsat retning for at bringe computeren tilbage i notebook-funktionen.

Hurtigt frakoblingsstik (QD)

Latitude rugged-produkterne leveres med stikforbindelser til QD (hurtig frakobling) i hjørnerne. Med disse stikforbindelser er det muligt at tilslutte valgfrit tilbehør så som skulderstropper.

Sådan monteres QD-stikket

1. Ret QD-stikket ind med stikforbindelserne i hjørnerne af computeren.
2. Tryk og hold i bund og top på QD-stikket.
3. Indsæt QD-stikket i stikforbindelsen, mens knappen holdes nedtrykket.

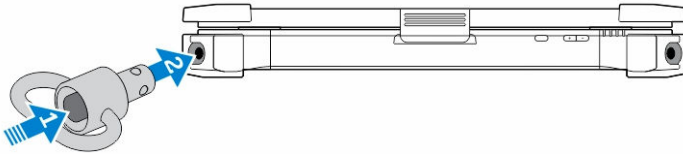



4. Udløs knappen, efter at stikket er placeret i stikforbindelsen, for at fastgøre det.

Sådan fjernes QD-stikket

1. Tryk og hold i bund og top på QD-stikket.
2. Træk stikket ud af stikforbindelsen, mens knappen holdes nedtrykket.

Tekniske specifikationer

 **BEMÆRK:** Udvalget kan variere afhængigt af region. For yderligere oplysninger om computerens konfiguration:

- Windows 10, klik eller tryk på **Start**  → **Indstillinger** → **System** → **Om**.
- Windows 8.1 og Windows 8, fra amulet-sidepanelet, klik eller tap på **Indstillinger** → **Skift pc-indstillinger**. I **pc-indstillings**-vinduet, vælg **Pc og enheder** → **Pc-info**.
- Windows 7, klik på **Start** , højreklik på **Min computer**, og vælg så **Egenskaber**.

Specifikationer for systemoplysninger

Funktion	Specifikation
DRAM-busbredde	64 bit
Flash EPROM	SPI 128 Mbits
PCIe 3.0-bus	8,0 GHz

Processorspecifikationer

Funktion	Specifikation
Typer	Intel Core i3/i5/i7-serien
L3 cache-lager	op til 4 MB
Ekstern busfrekvens	2.133 MHz

Hukommelsesspecifikationer

Funktion	Specifikation
Hukommelsesstik	To SODIMM-slots
Hukommelseskapacitet	4 GB, 8 GB, og 16 GB
Hukommelsestype	DDR4 SDRAM
Hastighed	2.133 MHz
Hukommelse (minimum)	4 GB
Hukommelse (maksimum)	32 GB

Audio-specifikationer

Funktion	Specifikation
Type	fire-kanals high definition-lyd
Controller	HDA Codec - ALC3235
Stereokonvertering	24-bit (analog-til-digital og digital-til-analog)
Interface (internt)	HD audio
Interface (eksternt)	stik til indgående mikrofon/stereohovedtelefoner/eksterne højttalere
Højttalere	en mono-højttaler
Intern højttalerforstærker	2 W (RMS)
Volumenkontroller	Knapper til volumen op/volumen ned

 **FORSIGTIG:** Justering af volumenkontrollen, ligesom ændring af equalizeren i operativsystemet og/eller equalizer-softwaren til andre indstillinger end midterpositionen kan forøge lydstyrken i ørepropper og/eller hovedtelefoner, der kan forårsage tab eller beskadigelse af hørelsen.

Videospecifikationer

Funktion	Specifikation
Type	integreret på systemkort
Controller (UMA) – Intel core i3/i5/i7	Intel HD Graphics 520

Kommunikationsspecifikationer

Funktion	Specifikation
Netværkskort	10/100/1000 Mb/s Ethernet (RJ-45)
Wireless (Trådløst)	<ul style="list-style-type: none">WLAN med Bluetooth 4.1 aktiveretWWAN

Specifikationer for port og stik

Funktion	Specifikation
Audio	et stik til mikrofon/stereohovedtelefon/højttalere
Video	<ul style="list-style-type: none">en 19-pin HDMI-port

Funktion	Specifikation
	<ul style="list-style-type: none"> • en 15-pin VGA-port
Netværkskort	et RJ45-stik
Seriell port	en DB9-pin seriel port
Docking-port	en
USB-porte	<ul style="list-style-type: none"> • et 4-bens USB 2.0-kompatibel port • et 9-pin USB-3.0-kompatibel port med PowerShare • en USB 3.0-port og hukommelseskortlæser/PC-kortlæser/ExpressCard-læser (valgfrit tilbehør)
SIM-kortstik	et micro-SIM-slot med sikkerhedsfunktion

Skærmspecifikationer

Funktion	Specifikation
Type	WLED-skærm
Størrelse	11,6"
Højde	190,00 mm (7,48")
Bredde	323,5 mm (12,59")
Diagonalt	375,2 mm (14,77")
Aktivt område (X/Y)	309,4 mm x 173,95 mm
Maksimal opløsning	1366 x 768 pixel
Opdateringshastighed	60 Hz
Betjeningsvinkel	0° (lukket) til 180°
Maksimal betragtningsvinkel (vandret)	+/- 70° minimum til HD
Maksimal betragtningsvinkel (lodret)	+/- 70° minimum til HD
Pixelafstand	0,1875 mm

Tastaturspecifikationer



Funktion	Specifikation
Antal taster	<ul style="list-style-type: none">• 83 taster: US-engelsk, thai, fransk-canadisk, koreansk, russisk, hebraisk, engelsk-international• 84 taster: UK-engelsk, fransk-canadisk Quebec, tysk, fransk, spansk (Latin-Amerika), nordisk, arabisk, Canada tosproget• 85 taster: Brasilien portugisisk• 87 taster: japansk
Layout	QWERTY/AZERTY/Kanji

Berøringspladespecifikationer

Funktion	Specifikation
Aktivt område:	
X-akse	99,50 mm
Y-akse	53,00 mm

Batterispecifikationer

Funktion	Specifikation
Type	4-cellet smart lithium ion
Dybde	72,6 mm (2,85")
Højde	16,6 mm (0,65")
Bredde	215 mm (8,46")
Vægt	318 g (0,70 lb)
Spænding	14,8 V DC
Levetid	300 afladnings-/opladningscyklusser
Temperaturområde	
Drift	<ul style="list-style-type: none">• Opladning: 0°C til 60°C (32°F til 140°F)

Funktion	Specifikation
	<ul style="list-style-type: none"> Afladning: 0°C til 70°C (32°F til 158°F)
Ikke drift	-51°C til 71°C (-60°F til 160°F)
	 BEMÆRK: Batteriet kan sikkert modstå ovenstående opbevaringstemperaturer med 100% opladning.
	 BEMÆRK: Batteriet kan også sikkert modstå opbevaringstemperaturer fra -20°C til +60°C uden at dets ydelse forringes.
Møntcellebatteri	3 V CR2032 litium-møntcellebatteri

Adapterspecifikationer

Funktion	Specifikation
Type	65 W
Indgangsspænding	100–240 VAC
Indgangsstrøm (maksimum)	1,7 A
Lysnetfrekvens	50–60 Hz
Udgangsstrøm	3,34 A
Nominel udgangsspænding	19,5 V DC
Temperaturområde (drift)	0°C til 40°C (32°F til 104°F)
Temperaturområde (ikke drift)	-40°C til 70°C (-40°F til 158°F)

Specifikationer for fysiske mål

Funktion	Specifikation
Højde	39 mm (1,54")
Bredde	219 mm (8,62")
Længde	311 mm (12,24")
Vægt (minimumskonfiguration)	2,72 kg (6,0 lbs)

Miljøspecifikationer

Funktion	Specifikationer
Temperatur – drift	-29°C til 63°C (-20°F til 145°F)
Temperatur – opbevaring	-51°C til 71°C (-60°F til 160°F)
Relativ luftfugtighed (maksimum) – drift	10% til 90% (ikke-kondenserende)
Relativ luftfugtighed (maksimum) – opbevaring	0% til 95% (ikke-kondenserende)
Højde (maksimum) – drift	-15,24 m til 4.572 m (-50 ft til 15.000 ft)
Højde (maksimum) – ikke drift	-15,24 m til 9.144 m (-50 fod til 30.000 fod)
Luftbåret forureningsniveau	G1 som defineret i ISA-71.04-1985

Kontakt Dell

 **BEMÆRK:** Hvis du ikke har en aktiv internetforbindelse, kan du finde kontaktoplysninger på købskvitteringen, pakkeslippen, fakturaen eller i Dells produktkatalog.

Dell giver flere muligheder for online- og telefonbaseret support og service. Tilgængeligheden varierer for de enkelte lande og produkter, og nogle tjenester findes muligvis ikke i dit område. Sådan kontakter du Dell omkring salg, teknisk support eller kundeservice:

1. Gå til **Dell.com/support**.
2. Vælg supportkategori.
3. Bekræft dit land eller område i rullemenuen **Choose a Country/Region (Vælg land/område)** fra listen nederst på siden.
4. Vælg det relevante service- eller supportlink alt afhængigt af, hvad du har brug for.



Dell Latitude 12 Rugged Extreme – 7214

Installasjonsveiledning

Forskriftmessig modell: P18T
Forskriftmessig type: P18T002



Merknader, forholdsregler og advarsler

-  **MERK:** En MERKNAD angir viktig informasjon som hjelper deg med å bruke datamaskinen bedre.
-  **FORSIKTIG:** En FORHOLDSREGEL angir enten potensiell fare for maskinvaren eller for tap av data og forteller hvordan du kan unngå problemet.
-  **ADVARSEL:** En ADVARSEL angir potensiell fare for skade på eiendom, personskade eller død.

Copyright © 2016 Dell Inc. Med enerett. Dette produktet er beskyttet av amerikanske og internasjonale lover om copyright og opphavsrett. Dell og Dell-logoen er varemerker som tilhører Dell Inc. i USA og/eller andre jurisdiksjoner. Alle andre merker og navn som er nevnt i dette dokumentet, kan være varemerker som eies av deres respektive bedrifter.

2016 - 06

Rev. A01

Finne informasjon og ressurser

Se sikkerhets- og forskriftsdokumentene som fulgte med datamaskinen samt hjemmesiden for overholdelse av forskrifter på [Dell.com/regulatory_compliance](https://www.dell.com/regulatory_compliance), hvis du vil ha mer informasjon om:

- Gode sikkerhetsrutiner
- Forskriftssertifisering
- Ergonomi

Se [Dell.com](https://www.dell.com) for mer informasjon om:

- Garanti
- Vilkår og betingelser (bare i USA),
- Lisensavtale for sluttbruker

Ekstra informasjon om produktet er tilgjengelig på [Dell.com/support/manuals](https://www.dell.com/support/manuals).

Systemoversikt

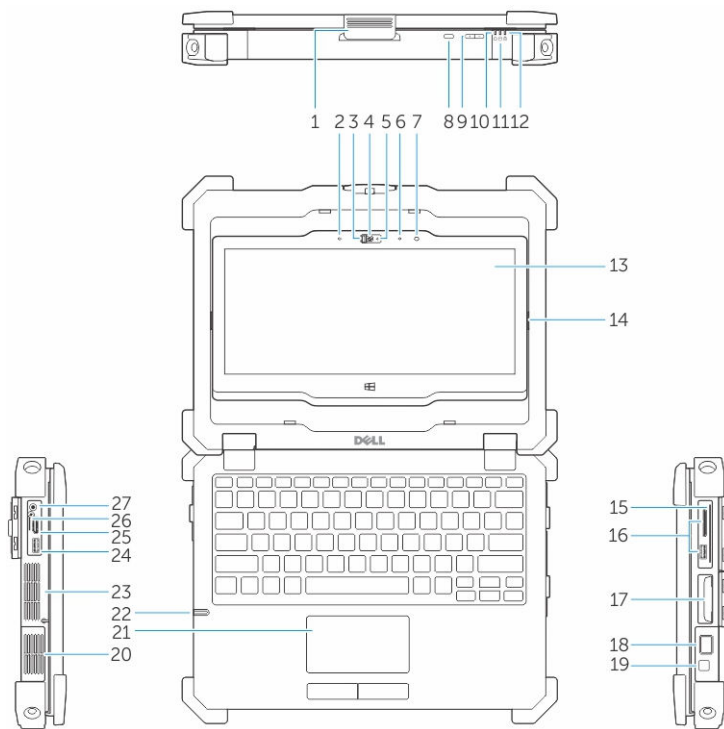

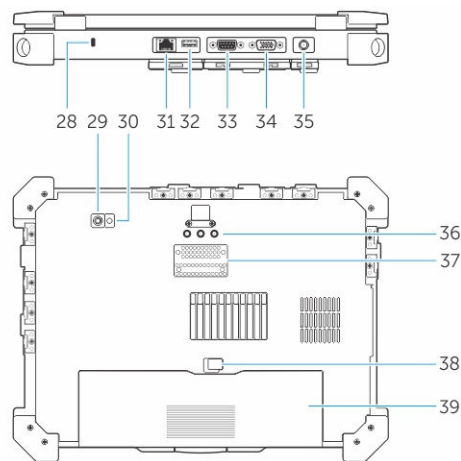

Figur 1. Systemoversikt







- | | |
|---|-----------------------------|
| 1. skjermlys | 2. mikrofon |
| 3. kameraets lukkerhastighet (tilleggsutstyr) | 4. kamera (tilleggsutstyr) |
| 5. kamerastatuslampe (tilleggsutstyr) | 6. mikrofon |
| 7. sensor for omgivelseslys | 8. knapp for skjermrotasjon |
| 9. Volumknapp | 10. strømstatuslamper |

- | | |
|---|---|
| 11. aktivitetlampe for harddisk | 12. lampe for batteristatus |
| 13. roterbar skjerm/berørings-skjerm som kan leses utendørs | 14. snu hengsel |
| 15. sikker kortleseren | 16. USB 3.0-port og minnekortleser/PC-kortleser/Express Card-leser (tilleggsutstyr) |
| 17. harddisk | 18. fingeravtrykksleser |
| 19. strømknapp | 20. forseglett termisk kammer |
| 21. styreplate | 22. pekepenn |
| 23. forseglett termisk kammer | 24. USB 3.0-kontakt med PowerShare |
| 25. HDMI-post | 26. SIM-kortleseren |
| 27. lydkontakt | 28. spor til sikkerhetskabel |
| 29. bakkamera | 30. kamerablits |
| 31. nettverksport | 32. USB 2.0-port |
| 33. Seriell port | 34. VGA-port |
| 35. strømkontakt | 36. radiofrekvente gjennomgangskontakter |
| 37. dokkehetskontakt | 38. batterilås |
| 39. batteri | |

 **FORSIKTIG: EKSPLOSJONFARE - Eksterne tilkoblinger (strømadaptorport, HDMI-port, USB-porter, RJ45-port, serielle porter, lydningang, spor for smartkortleser, SD-kortleserspor, Express Card-leserspor, PC-kortleserspor, SIM-kortspor) ikke skal brukes i et farlig sted.**

 **ADVARSEL: Blokker ikke lufteåpningene, stikk ikke gjenstander inn i dem og unngå støvsamling i dem. Ikke oppbevar Dell-datamaskinen i et miljø med lite luftgjennomstrømning, for eksempel i en lukket koffert, mens den er på. For lite luftgjennomstrømning kan skade datamaskinen eller føre til brann. Viften i datamaskinen slår seg på når datamaskinen blir varm. Viftestøy er normalt og angir ikke et problem med viften eller datamaskinen.**

Hurtigoppsett

-  **ADVARSEL:** Før du starter noen av prosedyrene i denne delen, må du lese sikkerhetsinformasjonen som fulgte med datamaskinen. Du finner mer informasjon om gode rutiner på Dell.com/regulatory_compliance.
-  **ADVARSEL:** Vekselstrømadapteren fungerer med strømuttak over hele verden, men kontaktene som benyttes, varierer fra land til land. Hvis du bruker en inkompatibel kabel eller har kabelen feilaktig koblet til en skjøteledning eller et vegguttak, kan det føre til brann eller skade på utstyret.
-  **FORSIKTIG:** Når du skal koble strømforsyningen fra datamaskinen, må du ta tak i selve kontakten og ikke kabelen. Deretter må du trekke forsiktig slik at du ikke skader kabelen. Når du vikler opp strømkabelen, må du sørge for å følge vinkelen til kontakten på strømforsyningen slik at du unngår å skade kabelen.
-  **MERK:** Noen enheter følger kanskje ikke med hvis du ikke bestilte dem.

1. Koble vekselstrømadapteren til vekselstrømkontakten på datamaskinen og til strømuttaket.

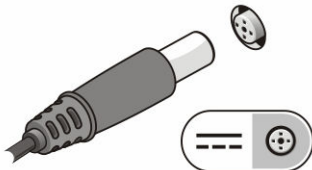

Figur 2. Vekselstrømadapter

2. Koble til nettverkskabelen (tilleggsutstyr).

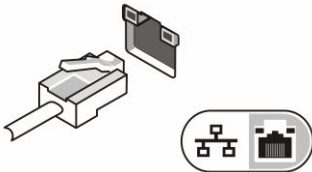

Figur 3. Nettverkskontakt

3. Koble til USB-enheter, for eksempel mus eller tastatur (tilleggsutstyr).

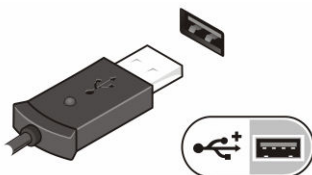

Figur 4. USB-kontakt

4. Åpne datamaskinsskjermen og trykk på strømknappen for å slå på datamaskinen.



Figur 5. Av/på-knapp

-  **MERK:** Det anbefales at du slår datamaskinen av og på minst én gang før du installerer eventuelle kort eller kobler datamaskinen til en dokkenhet eller en annen ekstern enhet, for eksempel en skriver.

Ta ut og installere komponenter

Denne delen gir detaljert informasjon om hvordan du kan fjerne og installere komponentene i datamaskinen.

Åpne trykklåsdørene

Datamaskinen har seks trykklåsdører:

- Tre på baksiden av datamaskinen
 - To på høyre side av datamaskinen
 - Én på venstre side av datamaskinen
1. Skyv låsen til ulåst-ikonet er synlig.
 2. Trykk låsen og åpne trykklåsdøren nedover.

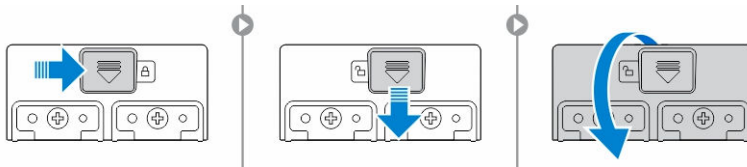

Lukke trykklåsdørene

1. Lukk låsen døren bak ved å trykke den mot datamaskinen.
2. Skyv bakover til låsikonet er synlig for å låse trykklåsdørene.

Ta ut batteriet

⚠ ADVARSEL: Bruk av et inkompatibelt batteri kan føre fare for brann eller eksplosjon. Batteriet skal kun byttes ut med et kompatibelt batteri som er kjøpt hos Dell. Batteriet er utformet for å fungere sammen med Dell-datamaskinen. Ikke bruk et batteri fra andre datamaskiner i din datamaskin.

⚠ ADVARSEL: Før du tar ut eller setter inn batteriet:

1. Slå av datamaskinen.
2. Koble vekselstrømadapteren fra strømuttaket og datamaskinen.
3. Koble modemmet fra veggkontakten og datamaskinen.
4. Ta ut eventuelle andre eksterne kabler fra datamaskinen.

⚠ ADVARSEL: Batterier må bare fjernes, byttes eller lades i et område som er kjent som ikke-farlig for å hindre antennelse i en farlig atmosfære.

✍ MERK: Batteriet kan ikke installeres eller fjernes med valgfritt tilleggshåndtak installert. Håndtaket må fjernes først (hvis det finnes).

1. Lås opp batterilåsutløseren ved å trykke den oppover.
2. Skyv låsen mot høyre for å løsne batteriet.
3. Ta batteriet ut av datamaskinen.

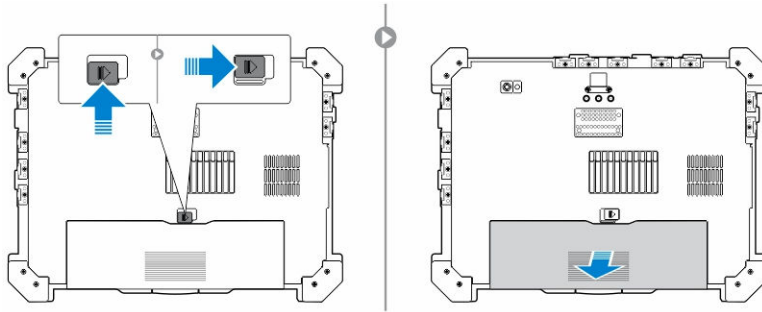

Sette inn batteriet

1. Skyv batteriet inn i sporet.
2. Trykk batterilåsen ned for å låse den.

Ta ut harddisken

1. For å åpne harddisken hengseldøren skal du skyve låseknappen til venstre (hvis den er låst).
2. Åpne låsedøren på harddisken ved å trykke låsen nedover.

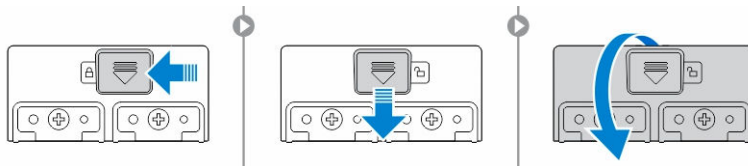

3. Trekk harddisken utover ved hjelp av trekksløyfen, og ta den ut av datamaskinen.



Sette inn harddisken

1. Skyv harddisken inn i harddisksporet til den klikker på plass.
 - MERK:** Hold trekkappen til harddisken unnå dørene før du lukker harddisklåsdøren.
2. Lukk harddisklåsdøren.
3. Skyv låsen til låsikonet er synlig.

Arbeide på datamaskinen

Dette avsnittet inneholder informasjon om det bakkbelyste tastaturet, Stealth-modus, funksjonstaster og konvertering av datamaskinen til bærbare og nettbrett-modi (hvis aktuelt).

Bruke baklystastatur

Latitude Rugged-serien leveres med et baklystastatur som kan skreddersys. Systemet leveres med følgende aktiverte farger:

1. Hvit
2. Rødt
3. Grønt
4. Blått

Som et alternativ kan systemet konfigureres i systemoppsett (BIOS) med to egendefinerte farger i tillegg.

Slik slår du på/av tastaturbaklyset eller justerer lysstyrken

For å slå av/på baklyset eller justere lysstyrken på baklyset:

1. For å initialisere bryteren til tastaturbaklyset skal du trykke på Fn+F10 (Fn-tasten trengs ikke hvis funksjonstasten Fn-låsen er aktivert).
2. Den første bruken av forrige tastkombinasjon fører til at baklyset blir slått på i laveste innstilling.
3. Hvis du trykker på tastekombinasjonene gjentatte ganger, veksler lysstyrken mellom 25 prosent, 50 prosent, 75 prosent og 100 prosent.
4. Bla gjennom tastkombinasjonen enten for å justere lysstyrken eller for å slå av tastaturbaklyset.

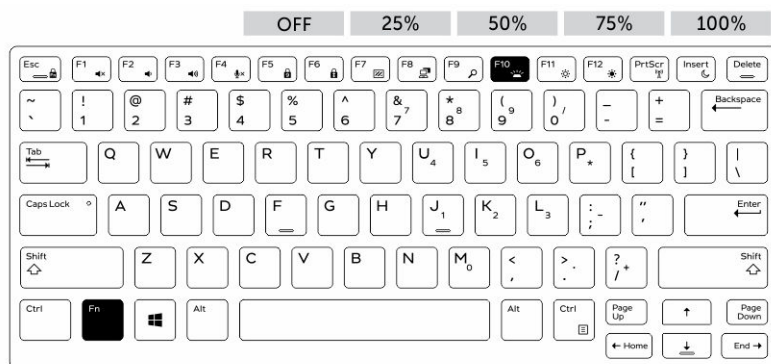

Endre fargen på tastaturbaklyset

Slik endrer du fargen på tastaturbaklyset:

1. Trykk på Fn+C-tastene for å bla gjennom de tilgjengelige baklysfargene.
2. Hvitt, rødt, grønt og blått er aktive som standard. Inntil to egendefinerte farger kan legges til syklusen i systemoppsettet (BIOS).

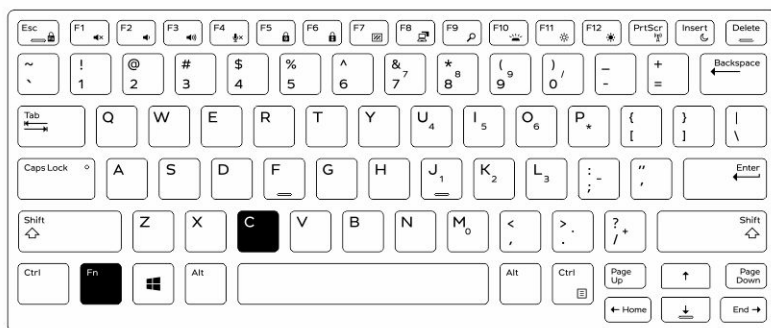

Skreddersy baklystastaturet i systemoppsettet (BIOS)

1. Slå av datamaskinen.
2. Slå på datamaskinen, ta hurtig på F2-tasten gjentatte ganger på Dell-logoen for å få fram Systemoppsett-menyen.
3. Velg **RGB-tastaturbaklys** under **Systemkonfigurasjon**-menyen.
Standardfargene (hvitt, rødt, grønt og blått) kan aktiveres/deaktiveres.
4. Bruk inndataboksens på høyre siden av skjermen for å sette inn en egen RGB-verdi.
5. Klikk på **Bruk endringer**, og klikk på **Avslutt** for å lukke systemoppsettet.

Funksjonen Fn-tastlåsfunksjoner

 **MERK:** Tastaturet har funksjonstasten Fn med låsekapasitet. Når den er aktivert, blir sekundærfunksjonene i den øverste raden med taster standard og du vil ikke måtte bruke Fn-tasten.

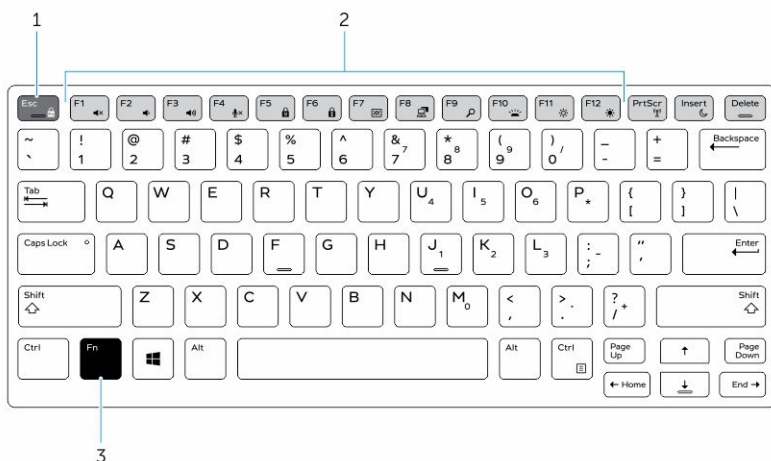

Figur 6. Bildetekst med Fn-tast

1. Fn-låsetast
2. Berørte Fn-taster
3. Fn-tast

 **MERK:** Fn-låsen påvirker bare tastene ovenfor (F1 til F12). Ved sekundære funksjoner er det ikke nødvendig å trykke ned Fn-tasten når den er aktivert.

Aktivere funksjonen (Fn) låse

1. Trykk på Fn+Esc-tastene.

 **MERK:** Andre sekundære funksjonstaster i den øverste raden er ikke berørt og krever bruk av Fn-tasten.

2. Trykk på Fn+Esc-tastene igjen for å deaktivere låsefunksjonen.
Funksjonstastene går tilbake til standard tiltak.

Slå av/på Stealth-modus

1. Trykk på Fn+F7-tastkombinasjonen (Fn-tasten trengs ikke hvis Fn-låsen er aktivert) for å slå på Stealth-modus.

 **MERK:** Stealth-modus er en sekundær funksjon av F7-tasten. Tasten kan brukes til å utføre andre funksjoner på datamaskinen når den ikke brukes sammen med Fn-tasten til å aktivere Stealth-modus.

2. Alle lys og lyder er slått av.
3. Trykk på tastekombinasjonen Fn + F7 igjen for å slå av Stealth-modus.

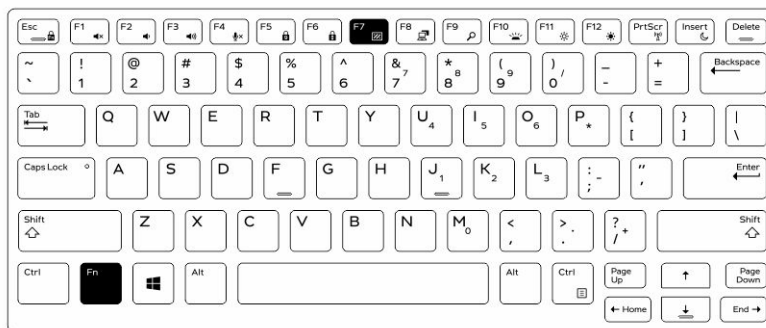

Deaktivere Stealth-modus i systemoppsettet (BIOS)

1. Slå av datamaskinen.
2. Slå på datamaskinen, ta hurtig på <F2>-tasten gjentatte ganger på Dell-logoen for å få fram **Systemoppsett**-menyen.
3. Utvid og åpne **System Configuration (Systemkonfigurasjon)**-menyen.
4. Velg **Stealth Mode Control (Stealth-moduskontroll)**.

 **MERK:** Stealth-modus er aktivert som standard.'

5. Velg bort alternativet **Aktiver Stealth-modus** for å deaktivere Stealth-modus.
6. Klikk på **Bruk endringer**, og klikk på **Avslutt**.

Aktivere og deaktivere den trådløse (WiFi)-funksjonen

1. Trykk på FnPrtScr for å aktivere trådløst nettverk.
2. Trykk på tastene Fn + PrtScr igjen for å deaktivere det trådløse nettverket.

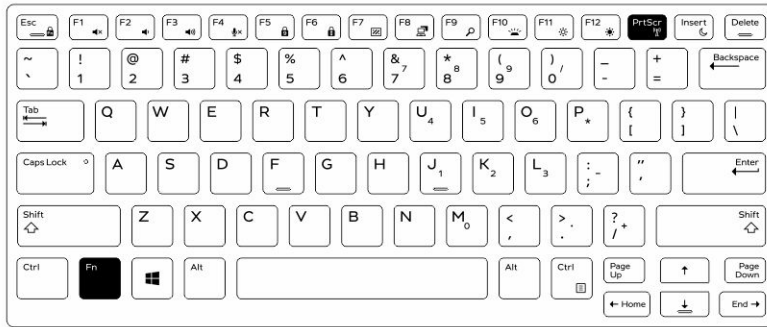

Å veksle mellom bærbar PC- og nettbrettsmoduser

1. Til datamaskinen ut av dokking, trykk på skjermlåsen.
2. Åpne skjermlokket ved å løfte det oppover.

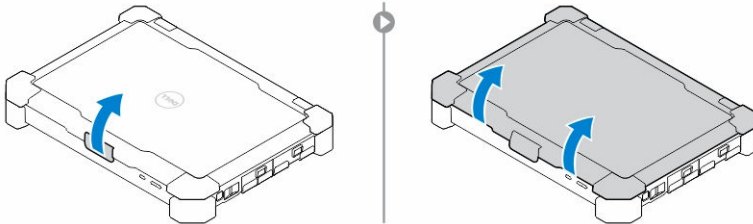

3. Slik endrer du nettbrettmodus:
 - a. Skyv forsiktig på skjermpanelet i den anviste retningen slik at skjermen spretter ut av skjermrammen.
 - b. Roter skjermen 180 grader med klokken til den klikker tilbake på plass.

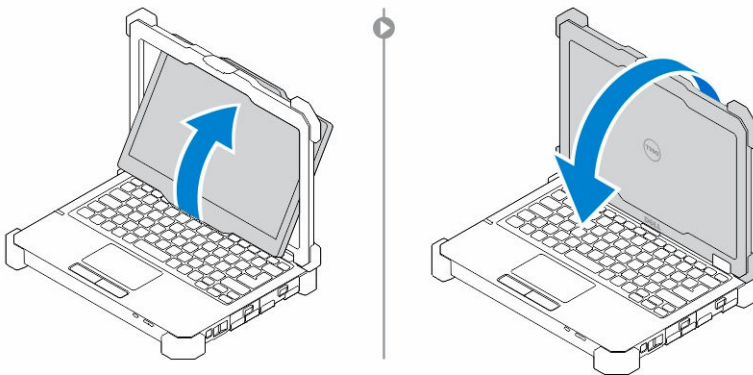

4. Lukk skjermlokket.

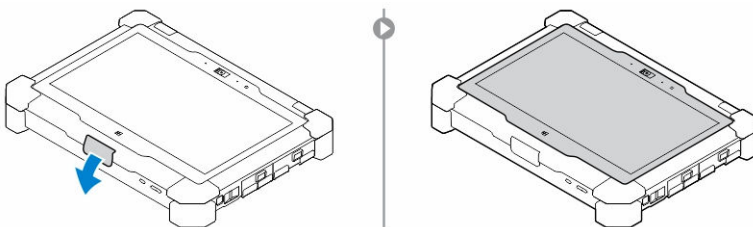

5. Datamaskinen er nå klar til bruk i nettverksmodus. Gjenta trinnene, snu skjerm i motsatt retning for å få datamaskinen tilbake i bærbar PC-modus.

Quick Disconnect (QD)-kontakt

Latitude Rugged-produkter leveres utstyrt med stikkontakter for QD (Quick Disconnect)-kontakter på hjørnene. Disse stikkontakter kan brukes til å koble til valgfritt tilbehør, for eksempel skulderstropper.

Montere QD-kontakten

1. Juster QD kontakten etter uttaket på hjørnet på datamaskinen.
2. Trykk og hold knappen på toppen av QD-kontakten.
3. Sett QD-kontakten inn i uttaket, mens du holder knappen inne.

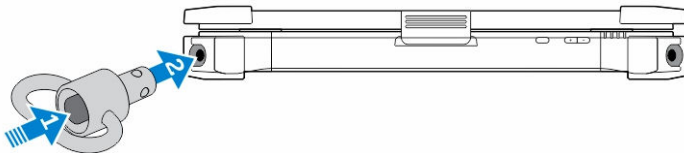



4. Slipp opp knappen når kontakten er plassert i uttaket for å feste den.

Ta ut QD-kontakten

1. Trykk og hold knappen på toppen av QD-kontakten.
2. Trekk kontakten ut av uttaket, mens du holder knappen inne.

Tekniske spesifikasjoner

 **MERK:** Tilbudene kan variere fra område til område. Hvis du vil ha mer informasjon om hvordan datamaskinen er konfigurert:

- Windows 10, klikk eller ta hurtig på **Start**  → **innstillinger** → **system** → **Om**.
- Windows 8.1 og Windows 8, fra Charms-sidelinje, klikk eller ta hurtig på **Innstillinger** → **Endre PC-innstillinger**. I **PC-innstillinger**-vinduet, velger du **PC og andre enheter** → **PC Info**.
- Windows 7, klikk på **Start** , høyreklikk på **Min datamaskin**, og velg deretter **Egenskaper**.

Spesifikasjoner systeminformasjon

Funksjon	Spesifikasjoner
DRAM-bussbredde	64 bit
Flash EPROM	SPI 128 Mbit
PCIe 3.0-buss	8,0 GHz

Prosessorspesifikasjoner

Funksjon	Spesifikasjoner
Typer	Intel Core i3/i5/i7-seriene
L3-cache	opptil 4 MB
Ekstern busshastighet	2133 MHz

Minnespesifikasjoner

Funksjon	Spesifikasjoner
Minnekontakt	To SODIMM-spor
Minnekapasitet	4 GB, 8 GB og 16 GB
Minnetype	DDR4 SDRAM
Hastighet	2133 MHz
Minste minne	4 GB
Største minne	32 GB

Lydspesifikasjoner

Funksjon	Spesifikasjoner
Type	firekanals høydefinisjonslyd
Kontroller	HDA-kodek - ALC3235
Stereokonvertering	24-biters (analog-til-digital og digital-til-analog)
Grensesnitt (internt)	HD-lyd
Grensesnitt (eksternt)	mikrofoninngang / stereohodetelefoner / ekstern høyttalerkobling
Høyttalere	én mono høyttaler
Intern høyttalerforsterker	2 W (RMS)
Volumkontroller	Knappene til volum opp / volum ned

 **FORSIKTIG: Justering av volumkontrollen samt equalizer i operativsystemet og/eller equalizer-programvare, til andre innstillinger enn midtstilling kan øke utgangsspenningen på øretelefonene og/eller hodetelefonene og forårsake hørselskade eller -tap.**

Videospesifikasjoner

Funksjon	Spesifikasjoner
Type	integrert på hovedkortet
Kontrollenheten (UMA) — Intel Core i3/i5/i7	Intel OS Graphics 520

Kommunikasjonsspesifikasjoner

Funksjon	Spesifikasjoner
Nettverksadapter	10/100/1000 Mb/s Ethernet (RJ-45)
Trådløs	<ul style="list-style-type: none">• WLAN med Bluetooth 4.1 aktivert• WWAN

Port- og kontaktspesifikasjoner

Funksjon	Spesifikasjoner
Audio	én mikrofoninngang / stereoutgang for hodetelefon / høyttalerkobling

Funksjon	Spesifikasjoner
Skjermkort	<ul style="list-style-type: none"> • én 19-pinner inndataport • én 15-pinner VGA-port
Nettverksadapter	én RJ45-kontakt
Seriell port	én DB9-pinner seriell port
dockingport	ett
USB-porter	<ul style="list-style-type: none"> • én 4-pinner USB 2.0-kompatibel port • én 9-pinner USB 3.0-kompatibel port med PowerShare • én USB 3.0-port og minnekortleser/PC-kortleser/Express Card-leser (tilleggsutstyr)
SIM-kortspor	ett micro-SIM-spor med sikkerhetsspor

Skjermspesifikasjoner

Funksjon	Spesifikasjoner
Type	WLED-skjerm
Størrelse	11,6 tommer
Høyde	190,00 mm (7,48")
Bredde	323,5 mm (12,59")
Diagonalt	375,2 mm (14,77")
Aktivt område (X/Y)	309,4 mm x 173,95 mm
Maksimal oppløsning	1366 x 768 piksler
Oppdateringsfrekvens	60 Hz
Visningsvinkel	0° (lukket) til 180°
Maksimal visningsvinkler (horisontalt)	+/- 70° minimum for HD
Maksimal visningsvinkler (vertikalt)	+/- 70° minimum for HD
Pikselbredde	0,1875 mm

Tastaturspesifikasjoner



Funksjon	Spesifikasjoner
Antall taster	<ul style="list-style-type: none">• 83 taster: amerikansk engelsk, thai, fransk-canadisk, koreansk, russisk, hebraisk, engelsk-internasjonalt• 84 taster: britisk engelsk, fransk-kanadisk, tysk, fransk, spansk (Latin-Amerika), nordiske, arabisk, Canada tospråklige• 85 taster: portugisisk (Brasil)• 87 taster: japansk
Oppsett	QWERTY/AZERTY/Kanji

Styreplatespesifikasjoner

Funksjon	Spesifikasjoner
Aktivt område:	
X-akse	99,50 mm
Y-akse	53,00 mm

Batterispesifikasjoner

Funksjon	Spesifikasjoner
Type	4-cellers "smart" litiumionbatteri
Dybde	72,6 mm (2,85 tommer)
Høyde	16,6 mm (0,65 tommer)
Bredde	215 mm (8,46 tommer)
Vekt	318 g (0,70 lb)
Spenning	14,8 V DC
Levetid	300 utladinger/oppladinger
Temperaturområde	
Ved bruk	<ul style="list-style-type: none">• Lading: 0 °C til 60 °C (32 °F til 140 °F)

Funksjon	Spesifikasjoner
	<ul style="list-style-type: none"> • Utlading: 0 °C til 70 °C (32 °F til 158 °F)
Ikke i drift	-51 °C til 71 °C (-60 °F til 160 °F)
	 MERK: Batteripakken tåler godt oppbevaringstemperaturene ovenfor når ladningen er 100 %.
	 MERK: Batteripakken tåler også oppbevaringstemperaturer fra -20 °C til +60 °C uten at ytelsen forringes.
Klokkebatteri	3 V CR2032 litium knappcelle

Adapterspesifikasjoner

Funksjon	Spesifikasjoner
Type	65 W
Inngangsspenning	100–240 V AC
Inngangsstrøm (maks.)	1,7 A
Inngangsfrekvens	50–60 Hz
Utgangsstrøm	3,34 A
Nominell utgangsspenning	19,5 V DC
Temperaturområde (drift)	0 °C til 40 °C (32 °F til 104 °F)
Temperaturområde (ikke i bruk)	-40°C til 70 °C (-40 °F til 158 °F)

Spesifikasjoner av fysiske dimensjoner

Funksjon	Spesifikasjoner
Høyde	39 mm (1,54 tommer)
Bredde	219 mm (8,62 tommer)
Lengde	311 mm (12,24 tommer)
Vekt (minimum konfig.)	2,72 kg (6,0 lb)

Miljøspesifikasjoner

Funksjon	Spesifikasjoner
Temperatur - drift	-29 °C til 63 °C (-20 °F til 145 °F)
Temperatur - lagring	-51 °C til 71 °C (-60 °F til 160 °F)
Relativ fuktighet (maks.) - drift	10 % til 90 % (ikke-kondenserende)
Relativ fuktighet (maks.) - lagring	0 % til 95 % (uten kondens)
Høyde over havet (maks.) - drift	-15,24 m til 4572 m (-50 fot til 15 000 fot)
Høyde over havet (maks.) - ikke i drift	-15,24 m til 9144 m (-50 fot til 30 000 fot)
Luftforurensningsnivå	G1 som definert i ISA-71.04-1985

Kontakte Dell

 **MERK:** Hvis du ikke har en aktiv Internett-tilkobling, kan du finne kontaktinformasjon på fakturaen, følgeseddelen, regningen eller i Dells produktkatalog.

Dell tilbyr flere nettbaserte og telefonbaserte støtte- og servicealternativer. Tilgjengeligheten varierer etter land og produkt. Det kan hende at enkelte tjenester ikke er tilgjengelige i ditt område. For å kontakte Dell for spørsmål om salg, teknisk støtte eller kundeservice:

1. Gå til **Dell.com/support**.
2. Velg din støttekategori.
3. Kontroller at land eller område stemmer i nedtrekksmenyen **Choose A Country/Region (Velg et land/område)** nederst på siden.
4. Velg ønsket tjenestetype eller kundestøttetype basert på de behovene du har.



Dell Latitude 12 Rugged Extreme – 7214

Komma igång

Regleringsmodell: P18T
Regleringstyp: P18T002



Anmärkningar, försiktighetsbeaktanden och varningar

-  **OBS:** Obs! ger viktig information som kan hjälpa dig att få ut mer av datorn.
-  **VIKTIGT!: VIKTIGT!** Indikerar risk för skada på maskinvaran eller förlust av data, samt ger information om hur du undviker problemet.
-  **VARNING:** En varning signalerar risk för egendomsskada, personskada eller dödsfall.

© 2016 Dell Inc. Med ensamrätt. Denna produkt är föremål för amerikansk och internationell copyrightlag och andra lagar gällande immateriell egendom. Dell och Dell-logotypen är varumärken som tillhör Dell Inc. i USA och/eller andra jurisdiktioner. Alla övriga varumärken och namn som nämns häri kan vara varumärken som tillhör respektive företag.

2016 - 06

Rev. A01

Hitta mer information och resurser

Se säkerhetsanvisningarna som medföljde datorn samt hemsidan för regelbunden uppdatering på **Dell.com/regulatory_compliance** för mer information om:

- Säkert handhavande
- Föreskrifter
- Ergonomi

Se **Dell.com** för ytterligare information om:

- Garanti
- Villkor (endast USA)
- Licensavtal för slutanvändare

Ytterligare information om din produkt finns på **Dell.com/support/manuals**.

Systemöversikt

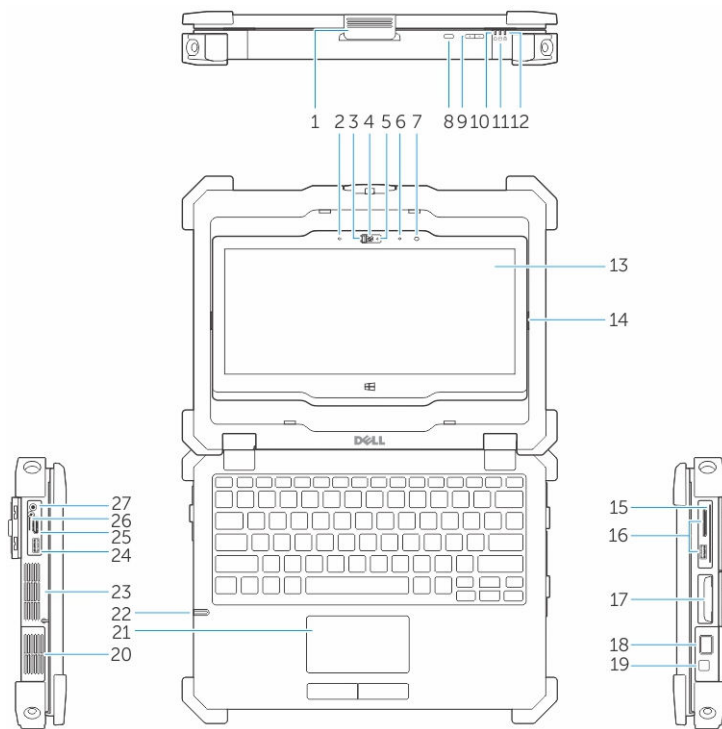

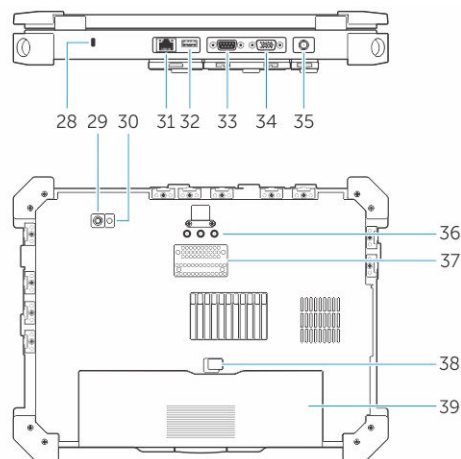

Figur 1. Systemöversikt







- | | |
|-------------------------------------|------------------------|
| 1. bildskärmslås | 2. mikrofon |
| 3. kameraslutare (tillval) | 4. kamera (tillval) |
| 5. statuslampa för kamera (tillval) | 6. mikrofon |
| 7. omgivningsljussensor | 8. skärmroteringsknapp |
| 9. volymknapp | 10. strömstatuslampor |

- | | |
|--|--|
| 11. indikator för hårddiskaktivitet | 12. statuslampa för batteri |
| 13. roterbar bildskärm/pekskärm för utomhusläsning | 14. gångjärn för vridning |
| 15. säker kortläsare | 16. USB 3.0-port och minneskortläsare/PC-kortläsare/Expresscard-läsare (tillval) |
| 17. hårddisk | 18. fingeravtrycksläsare |
| 19. strömbrytare | 20. sluten termisk kammare |
| 21. pekskiva | 22. pekdatorpenna |
| 23. sluten termisk kammare | 24. USB 3.0-kontakt med PowerShare |
| 25. HDMI-port | 26. SIM-kortläsare |
| 27. ljudanslutning | 28. säkerhetskabeluttag |
| 29. bakre kamera | 30. kamerablixt |
| 31. nätverksport | 32. USB 2.0-port |
| 33. serieport | 34. VGA-port |
| 35. strömkontakt | 36. genomgångskontakter för radiofrekvens |
| 37. kontakt för dockningsenhet | 38. batterihaken |
| 39. batteriet | |

 **VIKTIGT!: Explosionsrisk - Externa kontakter (nätadapterporten, HDMI-port, USB-portar, RJ-45-port, seriella portar, ljudport, Smart Card-kortläsare, SD-kortläsare, Expresscard-läsare, PC-kortläsare, SIM-kortplats) får inte användas i brandfarliga miljöer.**

 **WARNING: Du får inte blockera luftintagen eller stoppa in främmande föremål i dem. Du bör också undvika att damm samlas i uttagen. Förvara inte Dell-datorn i miljöer med begränsad luftcirkulation, t ex i en stängd portfölj, medan den är igång. Om luftcirkulationen hindras kan datorn skadas eller fatta eld. Fläkten går igång när datorn blir för varm. Fläktljudet är helt normalt och innebär inte att det är fel på fläkten eller datorn.**

Snabbinstallation

-  **VARNING:** Innan du utför någon av åtgärderna i det här avsnittet ska du läsa igenom och följa säkerhetsinstruktionerna som medföljde datorn. Mer information om säker hantering finns på Dell.com/regulatory_compliance.
-  **VARNING:** Nätadaptern är kompatibel med eluttag i hela världen. Strömkontakter och kontaktdosor är emellertid olika i olika länder. Om du använder felaktiga sladdar eller kopplar sladdar eller kontaktdosor på fel sätt, kan brand eller bestående skada på utrustningen uppstå.
-  **VIKTIGT!** När du kopplar bort nätadapterkabeln från datorn bör du hålla i kontakten, inte i sladden, och dra ut den försiktigt men bestämt så att sladden inte skadas. När du lindar ihop nätadapterkabeln ska du följa vinkeln på nätadapterkontakten för att undvika skador på sladden.
-  **OBS:** En del enheter kanske inte finns med eftersom du inte beställde dem.

1. Anslut nätadaptern till datorns nätadapterport och till eluttaget.

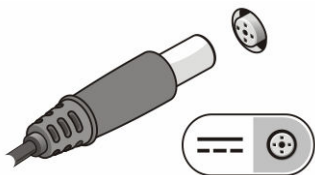

Figur 2. Nätadapter

2. Anslut nätverkskabeln (valfritt).

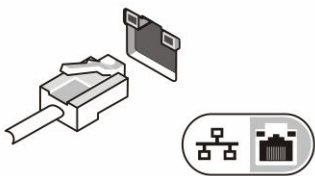

Figur 3. Nätverkskontakt

3. Anslut USB-enheter, till exempel mus eller tangentbord (tillval).

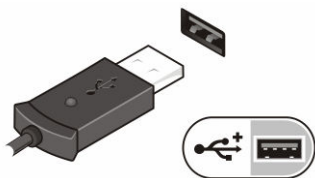

Figur 4. USB-kontakt

4. Slå på datorn genom att öppna datorns bildskärm och trycka på strömbrytaren.

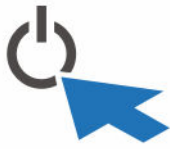

Figur 5. Strömbrytare

-  **OBS:** Du bör sätta igång och stänga av datorn minst en gång innan du installerar några kort eller ansluter datorn till en dockningsstation eller annan extern enhet som t.ex. en skrivare.

Ta bort och installera komponenter

Det här avsnittet ger detaljerad information om hur man tar bort och installerar komponenter i datorn.

Öppna tryckspärrluckorna

Datorn innehåller sex tryckspärrluckor:

- Tre på baksidan av datorn
 - Två på höger sida av datorn.
 - En på vänster sida av datorn
1. Skjut spärren tills upplåsningsikonen är synlig.
 2. Tryck på spärren och öppna luckan i riktning nedåt.

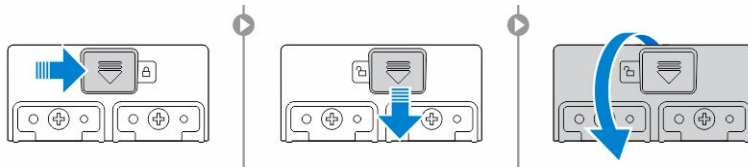

Stänga tryckspärrluckorna

1. Stäng tryckspärrluckan genom att trycka den mot datorn.
2. Skjut spärren tills låsikonen visas för att låsa luckorna.

Ta bort batteriet

⚠ VARNING: Om du använder ett inkompatibelt batteri kan risken för brand eller explosion öka. Byt endast ut batteriet till ett kompatibelt batteri från Dell. Batteriet är utformat för att fungera med Dell-datorn. Använd inte batterier från andra datorer med datorn.

⚠ VARNING: Innan du tar bort eller sätter tillbaka batteriet:

1. Stäng av datorn.
2. Koppla bort nätadaptern från vägguttaget och datorn.
3. Koppla bort modemmet från telefonjacket och datorn.
4. Ta bort alla andra externa sladdar från datorn.

⚠ VARNING: För att förhindra antändning i en farlig miljö får batterier endast tas bort eller laddas i ett område som påvisats vara ofarligt.

🔧 OBS: Batteriet får inte installeras eller tas bort med tillbehörshandtaget installerat. Handtaget måste först tas bort (om sådant finns).

1. Lås upp batterihaken genom att trycka den uppåt.
2. Skjut haken åt höger för att lossa batteriet.
3. Ta bort batteriet från datorn.

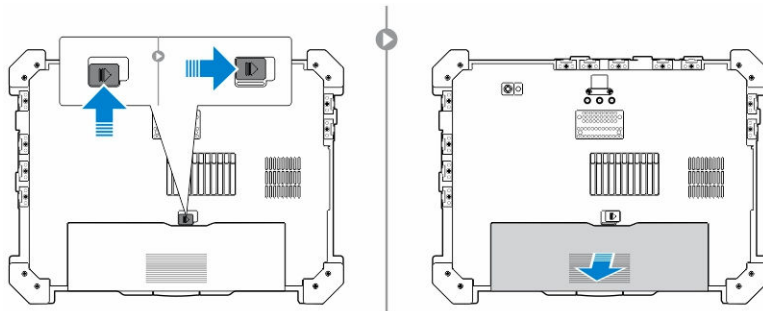

Installera batteriet

1. Skjut in batteriet i facket.
2. Lås batteriet genom att trycka ned batterihaken.

Ta bort hårddisken.

1. Tryck in låsknappen till vänster (om den är låst) för att öppna hårddiskluckan.
2. Öppna hårddiskluckan genom att trycka haken nedåt.

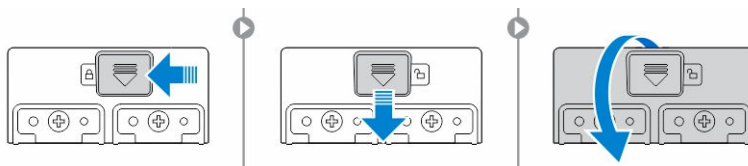

3. Använd dragfliken och dra hårddisken utåt och ta bort den från datorn.



Installera hårddisken

1. Skjut in hårddisken i hårddisksuttaget tills den klickar på plats.
 -  **OBS:** Behåll hårddiskens dragflikar borta från luckorna dörrarna innan du stänger hårddiskluckan.
2. Stäng hårddiskluckan.
3. Skjut spärren tills låsikonen visas.

Arbeta med datorn

Det här avsnittet innehåller information om det bakgrundsbelysta tangentbordet, dolt läge, funktionstangenter och konvertering av din dator till en bärbar dator eller surfplatta (om tillämpligt).

Använda det bakgrundsbelysta tangentbordet

Latitude Rugged-serien är utrustade med ett anpassningsbart bakgrundsbelyst tangentbord. Följande färger är aktiverade:

1. Vit
2. Röd
3. Grön
4. Blå

Alternativt kan systemet konfigureras med ytterligare två anpassade färger i systeminställningsprogrammet (BIOS)

Slå tangentbordets bakgrundsbelysning på/av och justera ljusstyrkan

Slå bakgrundsbelysningen på/av och justera inställningarna för bakgrundsbelysningens ljusstyrka så här:

1. Aktivera omkopplaren för tangentbordets bakgrundsbelysning genom att trycka på Fn+F10 (Fn-tangenten är inte nödvändig om -Fn-tangentlåset är aktiverat).
2. Första gången som ovanstående tangentkombination används aktiveras bakgrundsbelysningen med den lägsta inställningen.
3. Upprepande tryckningar på tangentkombinationen går igenom de olika inställningarna för ljusstyrkan med 25 %, 50 %, 75 % och 100 procent.
4. Gå igenom tangentkombinationen för att antingen justera ljusstyrkan eller helt stänga av tangentbordets bakgrundsbelysning.

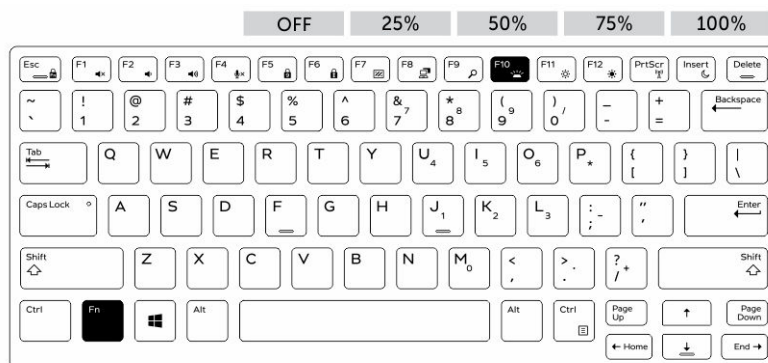

Byta färg på tangentbordets bakgrundsbelysning

Så här byter du färg på tangentbordets bakgrundsbelysning:

1. Tryck på Fn+C-tangenterna för att gå igenom de tillgängliga bakgrundsfärgerna.

2. Vit, röd, grön och blå är aktiva som standard. Upp till två anpassade färger kan läggas till i systeminstallationsprogrammet (BIOS).

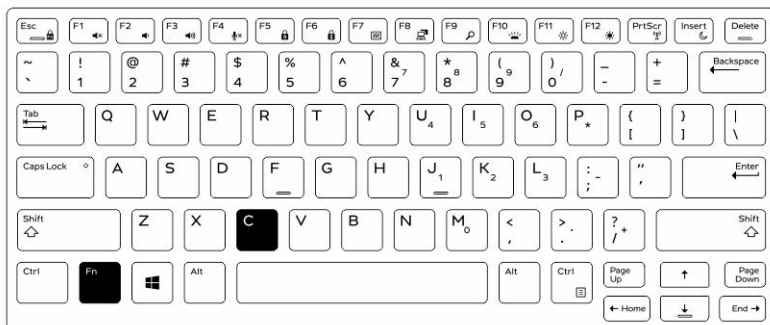

Anpassa det bakgrundsbelysta tangentbordet i systeminstallationsprogrammet (BIOS)

1. Stäng av datorn.
2. Slå på datorn och tryck upprepade gånger på F2-tangenten när Dell-logotypen visas för att öppna menyn för systeminstallationsprogrammet.
3. Välj **RGB Keyboard Backlight (RGB-tangentbordets bakgrundsbelysning)** under **System Configuration (systemkonfiguration)**.
Du kan aktivera/inaktivera standardfärgerna (vit, röd, grön och blå).
4. Om du vill ställa in ett anpassat RGB-värde använder du rutorna till höger på skärmen.
5. Klicka på **Apply changes (använd ändringar)** och klicka på **Exit (avsluta)** för att stänga systeminstallationsprogrammet.

Funktionen tangentlås för Fn-tangenten

 **OBS:** Det går att låsa Fn-tangenten på tangentbordet. När funktionen är aktiverad blir de sekundära funktionerna på den översta tangentraden standard och du behöver inte använda Fn-tangenten.

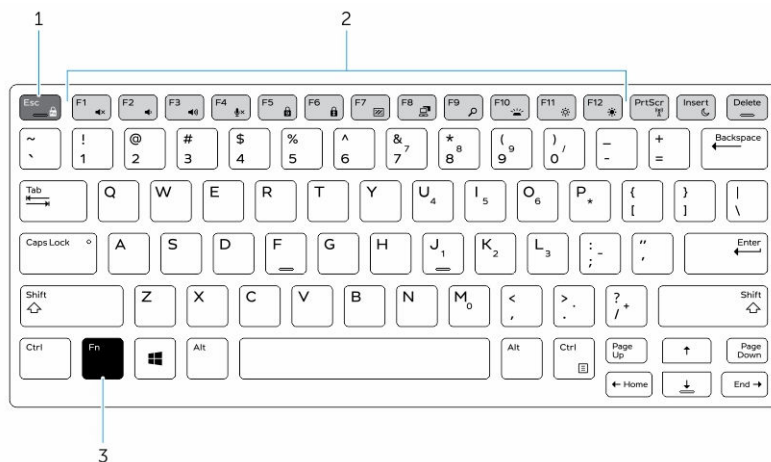

Figur 6. Benämning på Fn-tangent

1. Fn-låstangent

2. Fn-tangenter som påverkas
3. Fn-tangent

 **OBS:** Fn-låset påverkar endast ovanstående tangenter (F1 till F12). När funktionen är aktiverad behöver du inte trycka på Fn-tangenten för de sekundära funktionerna.

Aktivera Fn-låset (funktionstangent)

1. Tryck på Fn + Esc-tangenterna.
 -  **OBS:** Övriga sekundära funktionstangenter på den översta raden påverkas inte och du måste använda Fn-tangenten.
2. Tryck en gång till på tangenterna Fn + Esc för att avaktivera låset för funktionstangenterna. Funktionstangenterna återgår till standardfunktionerna.

Slå dolt läge på/av

1. Tryck på tangentkombinationen Fn + F7 (Fn-tangenten behövs inte om Fn-tangentlåset är aktiverat) för att slå på dolt läge.
 -  **OBS:** Dolt läge är en sekundär funktion för F7-tangenten. Tangenten kan användas för att utföra andra funktioner på datorn när den inte används tillsammans med Fn-tangenten för att aktivera dolt läge.
2. All belysning och allt ljud stängs av.
3. Tryck en gång till på tangentkombinationen Fn + F7 för att stänga av dolt läge.

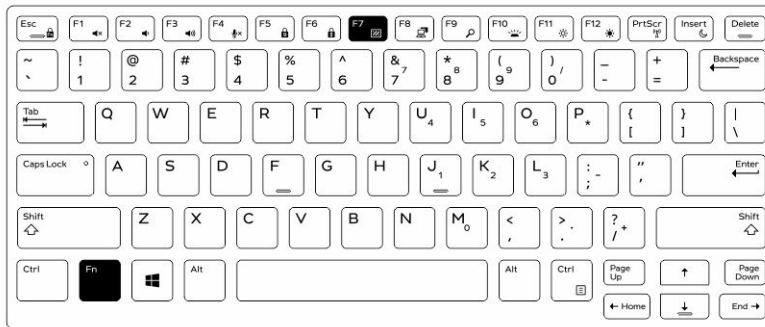

Inaktivera dolt läge i systeminstallationsprogrammet (BIOS)

1. Stäng av datorn.
2. Slå på datorn och tryck upprepade gånger på F2-tangenten när Dell-logotypen visas för att öppna menyn för **systeminstallationsprogrammet**.
3. Expandera och öppna menyn **System Configuration (systemkonfiguration)**.
4. Välj **Stealth Mode Control (kontroll av dolt läge)**.
 -  **OBS:** Dolt läge är aktiverat som standard.
5. Inaktivera dolt läge genom att avmarkera kryssrutan **Aktivera dolt läge**.
6. Klicka på **Verkställ ändringar** och klicka på **Avsluta**.

Aktivera och inaktivera den trådlösa funktionen (WiFi)

1. Aktivera trådlösa nätverk genom att trycka på Fn + PrtScr.
2. Tryck en gång till på tangenterna Fn + PrtScr för att inaktivera trådlösa nätverk.

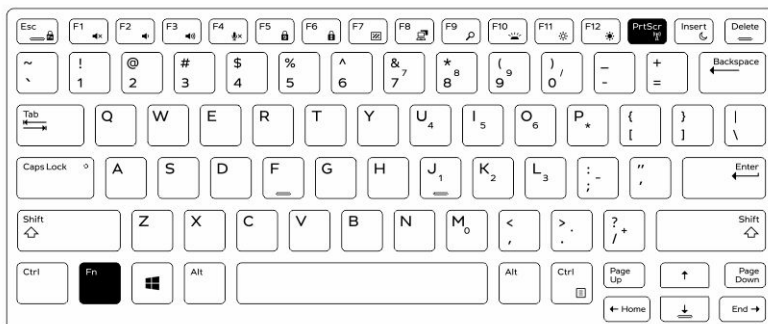

Konvertera mellan lägena för bärbar dator och surfplatta

1. Avdocka datorn genom att trycka på bildskärmspärren.
2. Öppna bildskärmslocket genom att lyfta det uppåt.

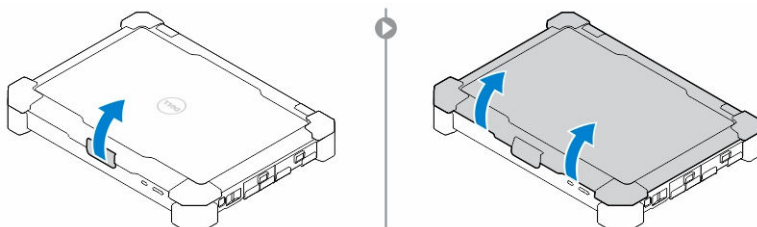

3. Så här byter du till surfplatta:
 - a. Tryck försiktigt på bildskärmspanelen i riktningen som visas för att lossa bildskärmen från bildskärmsramen.
 - b. Roter bildskärmen 180 grader tills den klickar på plats.

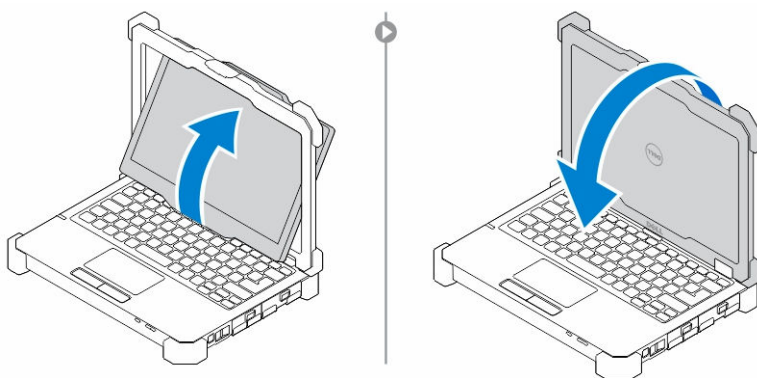

4. Stäng bildskärmslocket.

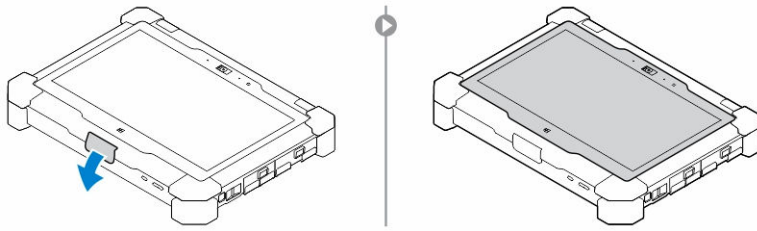

5. Datorn är nu konverterad och kan användas som en surfplatta. Upprepa stegen och vänd bildskärmen i motsatt riktning för att ändra datorn till en bärbar dator.

Snabbortkopplingskontakt (QD-kontakt)

De robusta Latitude-produkterna är utrustade med uttag för QD-kontakter i hörnen. Med dessa uttag kan tillbehör såsom axelremmar anslutas.

Installera QD-kontakten

1. Rikta in QD-kontakten mot uttaget i hörnet av datorn.
2. Håll knappen på toppen av QD-kontakten intryckt.
3. För in kontakten i uttaget samtidigt som du håller knappen intryckt.

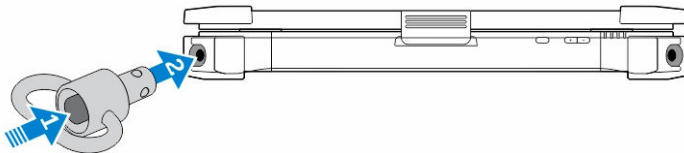

4. Säkra kontakten i uttaget genom att släppa knappen när kontakten sitter på plats.

Ta bort QD-kontakten

1. Håll knappen på toppen av QD-kontakten intryckt.
2. Håll knappen intryckt och dra ut kontakten ur uttaget.

Tekniska specifikationer



OBS: Erbjudanden kan variera mellan olika regioner. För mer information om datorns konfiguration i:

- Windows 10, klicka eller tryck på **Start**  → **Inställningar** → **System** → **Om**.
- Windows 8.1 och Windows 8, utgå från snabbknapparna och klicka eller tryck på **Inställningar** → **Ändra datorinställningar**. I fönstret **PC-inställningar**, välj **Dator och enheter** → **PC Info**.
- Windows 7, klicka på **Start** , högerklicka på **Datorinformation** och välj **Egenskaper**.

Systeminformationsspecifikationer

Funktion	Specifikation
DRAM-bussbredd	64 bitar
Flash EPROM	SPI 128 Mbits
PCIe 3.0-buss	8,0 GHz

Processorspecifikationer

Funktion	Specifikation
Typer	Intel Core i3/i5/i7-serien
L3-cacheminne	upp till 4 MB
Extern bussfrekvens	2133 MHz

Minnesspecifikationer

Funktion	Specifikation
Minneskontakt	Två SODIMM-socklar
Minneskapacitet	4 GB, 8 GB och 16 GB
Minnestyp	DDR4 SDRAM
Hastighet	2133 MHz
Minsta minne	4 GB
Största minne	32 GB

Ljudspecifikationer

Funktion	Specifikation
Typ	fyrkanaligt högkvalitativt ljud
Styrenhet	HDA - ALC3235
Stereokonvertering	24-bitars (analog-till-digital och digital-till-analog)
Gränssnitt (internt)	HD-ljud
Gränssnitt (externt)	kontakt för mikrofoningång/stereohörlurar/externa högtalare
Högtalare	en monohögtalare
Intern högtalarförstärkare	2 W (RMS)
Volymkontroller	knappar för volym upp/volym ned

 **VIKTIGT!** En ändring av volymkontrollen, såväl som tonkontrollen i operativsystemet och/eller programvara för tonkontroll, till en annan inställning än mittläget kan höja volymen i öronsnäckorna och/eller hörlurarna och orsaka hörselskador eller hörselnedsättning.

Videospecifikationer

Funktion	Specifikation
Typ	inbyggt på moderkortet
Styrenhet (UMA) - Intel Core i3/i5/i7	Intel HD-grafik 520

Kommunikationsspecifikationer

Funktion	Specifikation
Nätverksadapter	10/100/1000 Mb/s Ethernet (RJ-45)
Wireless (trådlöst)	<ul style="list-style-type: none">WLAN med Bluetooth 4.1 aktiveradWWAN

Port- och kontaktspecifikationer

Funktion	Specifikation
Audio	en kontakt för mikrofon/stereohörlurar/högtalare
Video	<ul style="list-style-type: none">en 19-stifts HDMI-port

Funktion	Specifikation
	<ul style="list-style-type: none"> • en 15-stifts VGA-port
Nätverksadapter	en RJ45-kontakt
Seriell port	en DB9-stifts seriell port
Dockningsport	ett
USB-portar	<ul style="list-style-type: none"> • en 4-stifts USB 2.0 kompatibel kontakt • en 9-stifts USB 3.0-kompatibel port med PowerShare • en USB 3.0-port och minneskortläsare/PC-kortläsare/Expresscard-läsare (tillval)
SIM-kortplats	en micro-SIM-kortplats med säkerhetsfunktion

Bildskärmsspecifikationer

Funktion	Specifikation
Typ	WLED-bildskärm
Storlek	11,6 tum
Höjd	190,00 mm (7,48 tum)
Bredd	323,5 mm (12,59 tum)
Diagonalt	375,2 mm (14,77 tum)
Aktivt område (X/Y)	309,4 mm x 173,95 mm
Maximal upplösning	1366 x 768 bildpunkter
Uppdateringshastighet	60 Hz
Driftvinkel	0° (stängd) till 180°
Maximal betraktningsvinkel (horisontellt)	+/- 70° minimum för HD
Maximal betraktningsvinkel (vertikalt)	+/- 70° minimum för HD
Bildpunktstäthet	0,1875 mm

Specifikationer för tangentbordet



Funktion	Specifikation
Antal tangenter	<ul style="list-style-type: none">• 83 tangenter: engelska USA, thailändska, kanadensisk franska, koreanska, ryska, hebreiska, internationell engelska• 84 tangenter: brittisk engelska, kanadensisk franska Quebec, tyska, franska, spanska (Latinamerika), nordiska, arabiska, Kanada tvåspråkig• 85 tangenter: brasiliansk portugisiska• 87 tangenter: japanska
Layout	QWERTY/AZERTY/Kanji

Specifikationer för pekplatta

Funktion	Specifikation
Aktivt område:	
X-axel	99,50 mm
Y-axel	53,00 mm

Batterispecifikationer

Funktion	Specifikation
Typ	4-cells smart litiumjonbatteri
Djup	72,6 mm (2,85 tum)
Höjd	16,6 mm (0,65 tum)
Bredd	215 mm (8,46 tum)
Vikt	318 g (0,70 pund)
Spänning	14,8 V DC
Livstid	300 urladdnings-/laddningscykler
Temperaturintervall	
l	
Drift	<ul style="list-style-type: none">• Laddning: 0 °C till 60 °C (32 °F till 140 °F)

Funktion	Specifikation
	<ul style="list-style-type: none"> • Urladdning: 0 °C till 70 °C (32 °F till 158 °F)
Avstängd	-51 °C till 71 °C (-60 °F till 160°F)
	 OBS: Batteriet klarar säkert av ovanstående förvaringstemperaturer med 100 % laddning.
	 OBS: Batteriet klarar även av förvaringstemperaturer från -20 °C till +60 °C utan prestandaförsämring.
Knappcells batteri	3 V CR2032-litiumcellbatteri

Adapterspecifikationer

Funktion	Specifikation
Typ	65 W
Inspänning	100–240 VAC
Inström (maximal)	1,7 A
Infrekvens	50–60 Hz
Utström	3,34 A
Nominell utspänning	19,5 V likström
Temperaturintervall (drift)	0 °C till 40 °C (32 °F till 104°F)
Temperaturintervall (avstängd)	- 40 °C till 70 °C (- 40 °F till 158 °F)

Fysiska mått, specifikationer

Funktion	Specifikation
Höjd	39 mm (1,54 tum)
Bredd	219 mm (8.62 tum)
Längd	311 mm (12,24 tum)
Vikt (minimum konfiguration)	6,0 kg (2,72 kg)

Miljöspecifikationer

Funktion	Specifikationer
Temperatur – drift	-29 °C till 63 °C (-20 °F till 145 °F)
Temperatur - förvaring	-51 °C till 71 °C (-60 °F till 160°F)
Relativ luftfuktighet (maximal) – drift	10 till 90 % (utan kondens)
Relativ luftfuktighet (maximal) – förvaring	0 % till 95 % (icke-kondenserande)
Höjd över havet (maximal) – drift	-15,24 m till 4572 m (-50 fot till 15 000 fot)
Höjd över havet (maximal) - avstängd	-15,24 m till 9144 m (-50 fot till 30 000 fot)
Luftburen föroreningsnivå	G1 enligt ISA-71.04-1985

Kontakta Dell

 **OBS:** Om du inte har en aktiv Internet-anslutning kan du hitta kontaktinformationen på ditt inköpskvitto, förpackning, faktura eller i Dells produktkatalog.

Dell erbjuder flera alternativ för support och service online och på telefon. Tillgängligheten varierar beroende på land och produkt och vissa tjänster kanske inte finns i ditt område. Gör så här för att kontakta Dell för försäljningsärenden, teknisk support eller kundtjänst:

1. Gå till **Dell.com/support**.
2. Välj supportkategori.
3. Välj land eller region i listrutan **Choose A Country/Region (välj land/region)** längst ner på sidan.
4. Välj lämplig tjänst eller supportlänk utifrån dina behov.



Dell Latitude 12 Rugged Extreme – 7214

Aloitusopas

Säädösten mukainen malli: P18T
Säädösten mukainen tyyppi: P18T002



Huomautukset, varoitukset ja vaarat

-  **HUOMAUTUS:** HUOMAUTUKSET ovat tärkeitä tietoja, joiden avulla voit käyttää tietokonetta entistä paremmin.
-  **VAROITUS:** VAROITUKSET kertovat tilanteista, joissa laitteisto voi vahingoittua tai joissa tietoja voidaan menettää. Niissä kerrotaan myös, miten nämä tilanteet voidaan välttää.
-  **VAARA:** VAARAILMOITUKSET kertovat tilanteista, joihin saattaa liittyä omaisuusvahinkojen, loukkaantumisen tai kuoleman vaara.

© 2016 Dell Inc. Kaikki oikeudet pidätetään. Tämä tuote on Yhdysvaltojen ja kansainvälisten tekijänoikeus- ja immateriaalioikeuslakien suojaama. Dell ja Dell-logo ovat Dell Inc.:in omistamia tavaramerkkejä Yhdysvalloissa ja/tai muilla lainkäyttöalueilla. Kaikki muut tässä mainitut merkit ja nimet saattavat olla yritystensä omistamia tavaramerkkejä.

2016 - 06

Tark. A01

Tiedot ja resurssit

Tietokoneen mukana toimitetuissa turvallisuus- ja säännöstiedoissa ja säännöstenmukaisuussivustolla osoitteessa **Dell.com/regulatory_compliance** on lisätietoja seuraavista aiheista:

- Parhaat turvallisuuskäytännöt
- Säännöstenmukaisuustodistus
- Ergonomia

Osoitteessa **Dell.com** on lisätietoja seuraavista aiheista:

- Takuu
- Käyttöehdot (vain USA)
- Loppukäyttäjän lisenssisopimus

Lisätietoja tuotteestasi on osoitteessa **Dell.com/support/manuals**.

Järjestelmän yleiskatsaus

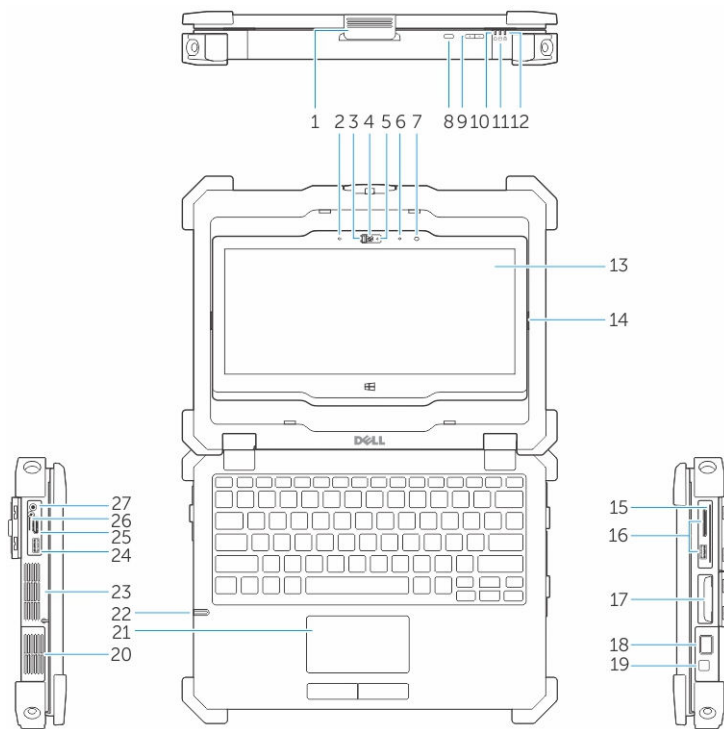

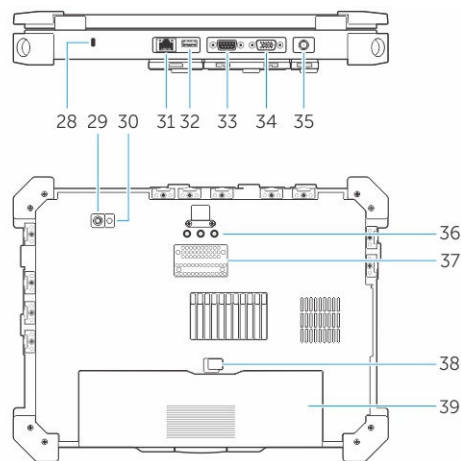

Kuva 1. Järjestelmän yleiskatsaus



- | | |
|---|-------------------------|
| 1. näytön salpa | 2. mikrofoni |
| 3. kameran suljin (lisävaruste) | 4. kamera (valinnainen) |
| 5. kameran tilamerkkivalo (valinnainen) | 6. mikrofoni |
| 7. ympäristön valotunnistin | 8. näytön kiertopainike |
| 9. äänenvoimakkuuspainike | 10. virran tilavalot |

- | | |
|--|--|
| 11. kiintolevyn toimintavalo | 12. akun tilan merkkivalo |
| 13. kääntyvä ulkotiloissa luettava näyttö/
kosketusnäyttö | 14. sarana |
| 15. suojattu kortinlukija | 16. USB 3.0 -portti ja muistikortinlukija/PC-
kortinlukija/Express Card -lukija (lisävaruste) |
| 17. kiintolevy | 18. sormenjäljenlukija |
| 19. virtapainike | 20. suljettu lämpökammio |
| 21. kosketuslevy | 22. kynä |
| 23. suljettu lämpökammio | 24. USB 3.0 -liitin, jossa PowerShare |
| 25. HDMI-portti | 26. SIM-kortin lukija |
| 27. ääniliitin | 28. suojakaapelin paikka |
| 29. takakamera | 30. kameran salamavalo |
| 31. verkkoportti | 32. USB 2.0 -portti |
| 33. sarjaportti | 34. VGA-portti |
| 35. virtaliitin | 36. radiotaajuuden läpisuodatusliitännät |
| 37. telakointilaitteen liitin | 38. akun salpa |
| 39. akku | |

 **VAROITUS: RÄJÄHDYSVAARA – Ulkoisia liitäntöjä (verkkolaitteportti, HDMI-portti, USB-portit, RJ45-portti, sarjaportti, audioportti, älykortinlukijan paikka, SD-kortinlukijan paikka, Express Card -lukijan paikka, PC-kortinlukijan paikka, SIM-korttipaikka) ei saa käyttää vaarallisissa paikoissa.**

 **VAARA: Älä peitä ilma-aukkoja, älä työnnä niihin esineitä äläkä anna pölyn kerääntyä niihin. Älä säilytä käynnissä olevaa Dell-tietokonetta ilmatiiviissä tilassa, kuten suljetussa salkussa. Jos ilman vaihtuminen estetään, tietokone voi vahingoittua tai voi syttyä tulipalo. Tietokone käynnistää tuulettimen, kun tietokone lämpenee. Tuulettimen ääni on normaalia, eikä merkitse tuulettimen tai tietokoneen ongelmaa.**

Pika-asennus

 **VAARA:** Lue tietokoneen mukana tulleet turvallisuustiedot ennen tämän luvun toimien aloittamista. Muita parhaita menettelytapoja luetellaan sivulla Dell.com/regulatory_compliance.

 **VAARA:** Verkko-laite sopii erilaisiin pistorasioihin ympäri maailmaa. Virtaliittimet ja jatkojohdot kuitenkin vaihtelevat eri maissa. Yhteensopimattoman johdon käyttö ja johdon kiinnittäminen jatkojohtoon tai pistorasiaan huonosti voi aiheuttaa tulipalon tai vioittaa laitteita.

 **VAROITUS:** Kun irrotat verkkolaitteen johdon tietokoneesta, vedä liittimestä äläkä johdosto, ja vedä päättäväisesti mutta varoen, jotta johto ei vahingoitu. Kun kiedot verkkolaitteen johtoa, varmista että seuraat verkkolaitteen liittimen kulmaa, jotta johto ei vioitu.

 **HUOMAUTUS:** Jotkin laitteet eivät ehkä sisälly toimitukseen, jos et ole tilannut niitä.

1. Kytke verkkolaite tietokoneen verkkolaiteporttiin ja pistorasiaan.

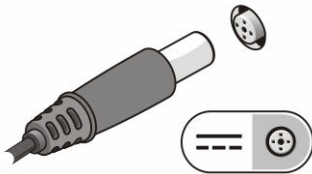

Kuva 2. Verkkolaite

2. Kytke verkkokaapeli (valinnainen).

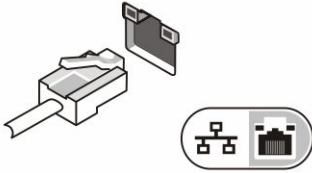

Kuva 3. Verkkoliitin

3. Kytke USB-laitteet, kuten hiiri ja näppäimistö (valinnainen).

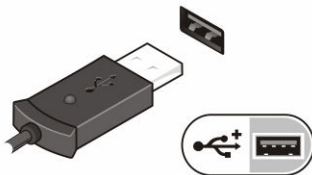

Kuva 4. USB-liitäntä

4. Tietokone käynnistetään avaamalla sen näyttö ja painamalla virtapainiketta.



Kuva 5. Virtapainike

 **HUOMAUTUS:** Tietokone on suositeltavaa kytkeä päälle ja sammuttaa ainakin kerran ennen korttien asentamista ja tietokoneen liittämistä telakointiasemaan tai muuhun ulkoiseen laitteeseen, kuten tulostimeen.

Komponenttien irrottaminen ja asentaminen

Tässä luvussa annetaan yksityiskohtaista tietoa tietokoneen komponenttien irrottamisesta ja asentamisesta.

Painosalpaluukkujen avaaminen

Tietokoneessa on kuusi painosalpaluukkuja:

- Kolme tietokoneen takana
 - Kaksi tietokoneen oikeassa kyljessä
 - Yksi tietokoneen vasemmassa kyljessä
1. Työnnä salpaa siten, että avoimen lukon kuvake tulee näkyviin.
 2. Paina salpaa ja avaa painosalpaluukku alaspäin.

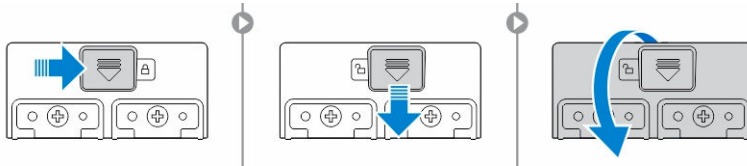

Painosalpaluukkujen sulkeminen

1. Sulje salpaluukun takaosa painamalla sitä tietokonetta kohden.
2. Salpaluukut lukitaan työntämällä salpaa siten, että lukkokuvake tulee näkyviin.

Akun irrottaminen

VAARA: Muun kuin yhteensopivan akun käyttö saattaa kasvattaa tulipalon ja räjähdysvaaraa. Vaihda akku ainoastaan yhteensopivaan, Delliltä hankittuun akkuun. Akku on suunniteltu toimimaan sinun Dell-tietokoneessasi. Älä käytä tietokoneessasi muiden tietokoneiden akkuja.

VAARA: Ennen akun irrottamista ja asennusta:

1. Sammuta tietokone.
2. Irrota verkkolaite pistorasiasta ja tietokoneesta.
3. Irrota modeemi seinäliitännästä ja tietokoneesta.
4. Irrota kaikki ulkoiset kaapelit tietokoneesta.

VAARA: Jotta akut aiheuttaisi syttymistä räjähdysvaarallisissa ympäristöissä, ne saa irrottaa, vaihtaa ja ladata ainoastaan alueella, joka ei ole räjähdysvaarallinen.

HUOMAUTUS: Akkua ei voi asentaa tai irrottaa lisälaitkahvan ollessa asennettuna. Kahva on irrotettava ensin (jos se on asennettu).

1. Vapauta akun vapautussalpa työntämällä sitä ylöspäin.
2. Vapauta akku työntämällä salpaa oikealle.

3. Irrota akku tietokoneesta.

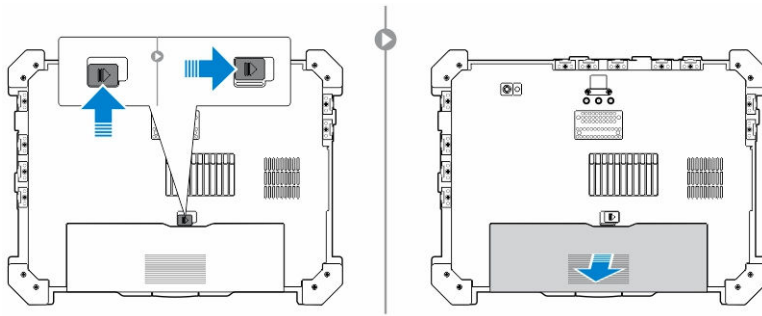

Akun asentaminen

1. Työnnä akku paikoilleen.
2. Lukitse akun salpa painamalla se alas.

Kiintolevyn irrottaminen

1. Avaa kiintolevyn salpaluukku painamalla salpapistin oikealle (jos lukittu).
2. Avaa kiintolevyn salpaluukku painamalla salpa alas.

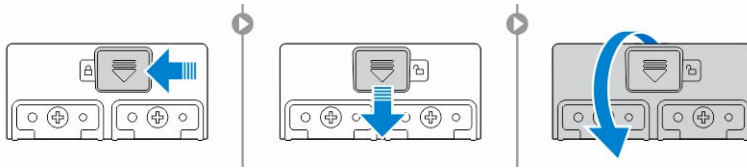

3. Vedä kiintolevyä ulospäin vetokielekkeestä ja irrota se tietokoneesta.

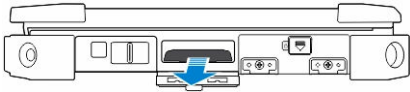

Kiintolevyn asentaminen

1. Aseta kiintolevy paikkaansa siten, että se napsahtaa paikalleen.

 **HUOMAUTUS:** Pidä kiintolevyn vetokielekkeet irti luukuista ennen kiintolevyn salpaluukun sulkemista.

2. Sulje kiintolevyn salpaluukku.
3. Työnnä salpaa siten, että lukkokuva tulee näkyviin.

Tietokoneen käsittely

Tässä kappaleessa kerrotaan taustavalaistusta näppäimistöä, Stealth-tilasta, toimintonäppäimistä ja tietokoneen muuntamisesta matkatietokone- ja tabletti tilaan (jos tämä soveltuu).

Taustavalaistun näppäimistön käyttö

Latitude Rugged -sarjassa on mukautettava taustavalaistun näppäimistö. Käytettävissä ovat seuraavat värit:

1. Valkoinen
2. Punainen
3. Vihreä
4. Sininen

Järjestelmään voidaan myös määrittää kaksi ylimääräistä käyttäjän valitsemaa väriä järjestelmän asennusohjelmasta (BIOS).

Näppäimistön taustavalon kytkeminen päälle/pois ja kirkkauden säätäminen

Taustavalo kytketään päälle ja pois ja taustavalon kirkkautta säädetään seuraavasti:

1. Käynnistä näppäimistön taustavalon vaihtuminen painamalla Fn+F10 (Fn-näppäintä ei tarvitse painaa, jos toimintonäppäinten Fn-lukitus on päällä).
2. Kun yllä mainittua näppäinyhdistelmää käytetään ensimmäistä kertaa, taustavalo kytkeytyy päälle matalaimmalla asetuksella.
3. Kun tätä näppäinyhdistelmää painetaan toistuvasti, kirkkausasetus muuttuu 25 prosenttiin, 50 prosenttiin, 75 prosenttiin ja sitten 100 prosenttiin.
4. Voit säätää kirkkautta tai sammuttaa näppäimistön taustavalon yllä olevalla näppäimistöyhdistelmällä.

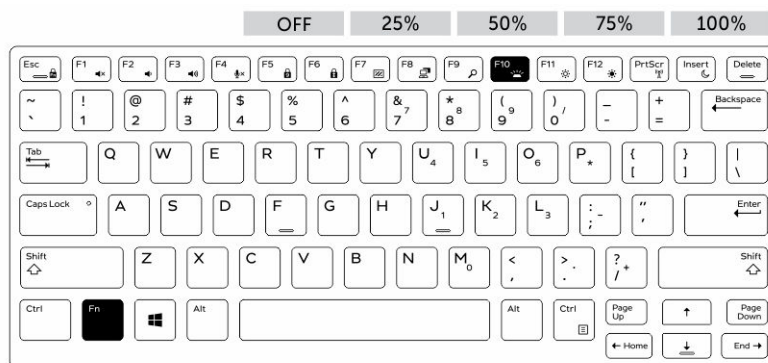

Näppäimistön taustavalon värin vaihtaminen

Näppäimistön taustavalon värin vaihtaminen:

1. Vaihda eri taustavärien välillä painamalla Fn+C-näppäimiä.
2. Valkoinen, punainen, vihreä ja sininen ovat oletusasetuksena aktiivisia; sarjaan voidaan lisätä enintään kaksi mukautettua väriä järjestelmän asennusohjelmasta (BIOS).

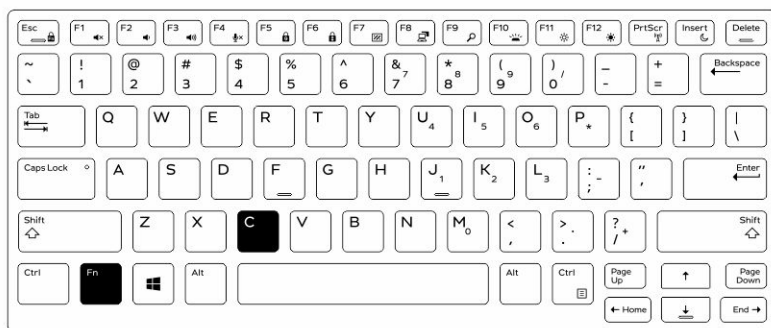

Taustavalaistun näppäimistön mukauttaminen järjestelmän asennusohjelmasta (BIOS)

1. Sammuta tietokone.
2. Käynnistä tietokone, ja kun Dell-logo ilmestyy näyttöön, paina F2-näppäintä toistuvasti avataksesi System Setup (Järjestelmän asennusohjelma) -valikon.
3. Valitse **System Configuration (Järjestelmäkokoontarunko)** -valikosta **RGB Keyboard Backlight (RGB-näppäimistön taustavalo)**.
Voit ottaa vakiovärit (valkoinen, punainen, vihreä ja sininen) käyttöön tai poistaa ne käytöstä.
4. Voit mukauttaa RGB-arvon näytön oikeassa laidassa olevia ruutuja käyttämällä.
5. Napsauta **Apply changes (Ota muutokset käyttöön)** ja napsauta **Exit (Poistu)** sulkeaksesi järjestelmän asennusohjelman.

Toimintonäppäinlukituksen ominaisuudet

-  **HUOMAUTUS:** Näppäimistö voi lukita toimintonäppäimet. Kun tämä lukitus on aktivoitu, näppäimistön ylävirin toissijaisista toiminnoista tulee oletustoimintoja, eikä niiden käyttö edellytä Fn-näppäimen painamista.

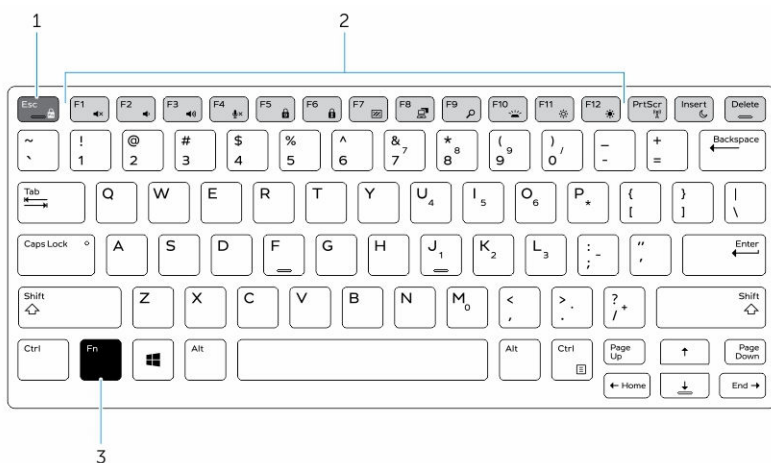

Kuva 6. Fn-näppäimen merkinnät

1. Fn-lukitusnäppäin
2. Vaikuttaa Fn-näppäimiin

3. Fn-näppäin

 **HUOMAUTUS:** Fn-lukitus vaikuttaa vain yllä mainittuihin näppäimiin (F1–F12). Toissijaiset toiminnot eivät edellytä lukituksen ollessa käytössä, että Fn-näppäintä painetaan.

Toimionäppäinlukituksen käyttöönotto

1. Paina Fn+Esc-näppäimiä.

 **HUOMAUTUS:** Näppäinten toissijaiset toiminnot, jotka on merkitty yläriiviin, eivät muutu, ja niitä voidaan käyttää painamalla Fn-näppäintä.

2. Voit poistaa toimionäppäinlukituksen käytöstä painamalla uudelleen näppäimiä Fn + Esc. Toimionäppäimet palaavat taas oletustoimintoihinsa.

Stealth-tilan kytkeminen päälle ja pois

1. Kytke Stealth-tila päälle painamalla Fn+F7-näppäimiä (Fn-näppäintä ei tarvitse painaa, jos Fn-lukitus on päällä).

 **HUOMAUTUS:** Stealth-tila on F7-näppäimen toissijainen toiminto. Näppäimellä voidaan suorittaa muita toimintoja tietokoneessa, kun sitä ei käytetä Fn-näppäimen kanssa stealth-tilan aktivoimiseksi.

2. Kaikki valot sammuvat ja äänet mykistyvät.

3. Voit poistaa stealth-tilan käytöstä painamalla näppäinyhdistelmää Fn+F7 uudelleen.

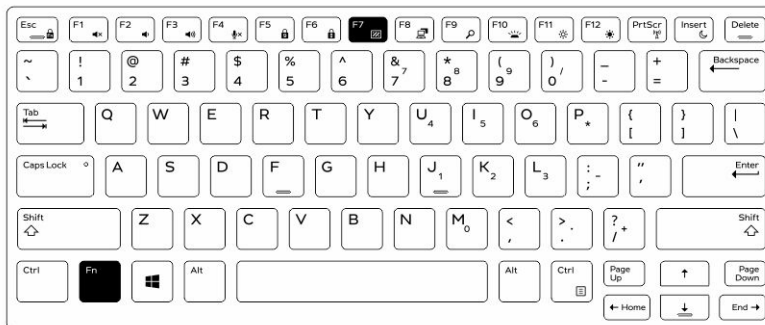

Stealth-tilan poistaminen käytöstä järjestelmän asennusohjelmasta (BIOS)

1. Sammuta tietokone.

2. Käynnistä tietokone, ja kun Dell-logo ilmestyy näyttöön, napauta F2-näppäintä toistuvasti avataksesi **System Setup (Järjestelmän asennusohjelma)** -valikon.

3. Laajenna ja avaa **System Configuration (Järjestelmäkokoontar)** -valikko.

4. Valitse **Stealth Mode Control (Stealth-tilan hallinta)**.

 **HUOMAUTUS:** Stealth-tila on oletusasetuksena käytössä.

5. Stealth-tila poistetaan käytöstä poistamalla **Enable Stealth Mode (Ota Stealth-tila käyttöön)** -asetuksen valinta.

6. Napsauta **Apply changes (Ota muutokset käyttöön)** ja napsauta **Exit (Poistu)**.

Langattoman (WiFi) ominaisuuden ottaminen käyttöön ja poistaminen käytöstä

1. Langaton verkko otetaan käyttöön painamalla Fn + PrtScr.
2. Langaton verkko poistetaan käytöstä painamalla Fn + PrtScr.

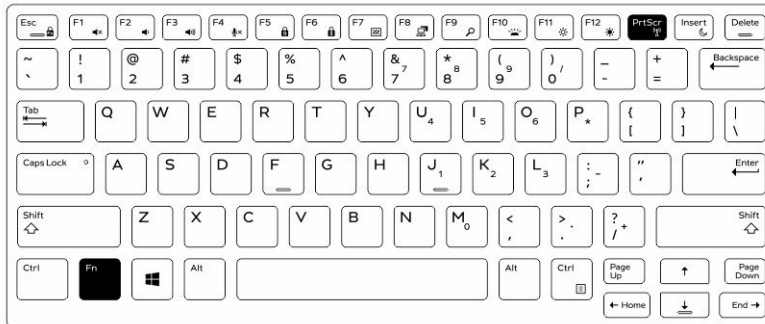

Vaihtaminen matkatietokone- ja tablettitilojen välillä

1. Vapauta tietokone telakasta painamalla näytön salpaa.
2. Avaa näytön kansi nostamalla sitä ylöspäin.

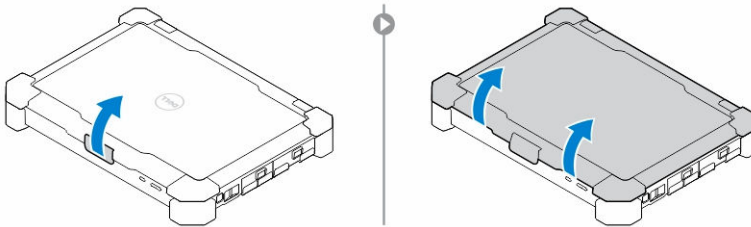

3. Lehtiötielokonetilaa siirtyminen:
 - a. Paina näyttöpaneelia varoen merkittyyn suuntaan siten, että näyttö irtoaa näytön kehyksestä.
 - b. Käännä näyttöä 180 astetta, kunnes se lukittuu paikoilleen.

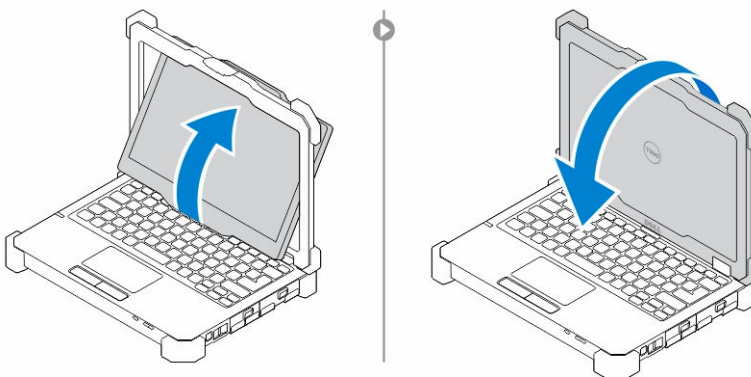

4. Sulje näytön kansi.

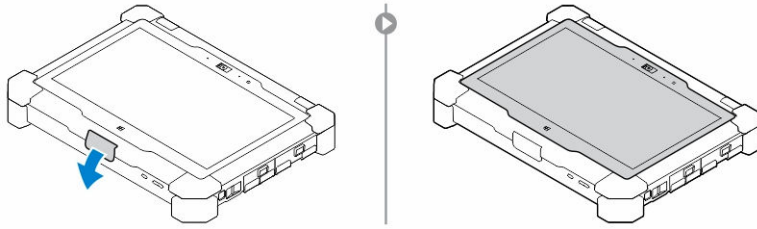

5. Tietokone on nyt muunnettu lehtiötietokonetilaan. Toista vaiheet, kääntäen näyttöä vastakkaiseen suuntaan, palauttaaksesi tietokoneen matkatietokonetilaan.

Pikaliitin

Latitude fully rugged -tuotteissa on nurkissa pikaliittimet. Niihin voidaan kytkeä lisävarusteita, kuten olkahihna.

Pikaliittimen asentaminen

1. Kohdista pikaliitin tietokoneen nurkassa olevan vastakappaleen kanssa.
2. Pidä pikaliittimen päällä oleva painike pohjassa.
3. Aseta pikaliitin vastakappaleeseen pitäen painikkeen samalla pohjassa.

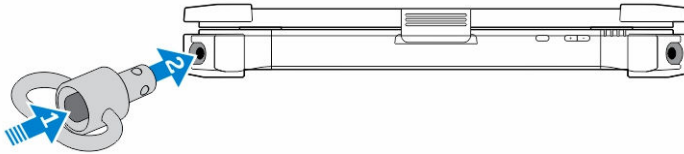



4. Lukitse pikaliitin vapauttamalla painike, kun liitin on vastakappaleessa.

Pikaliittimen irrottaminen

1. Pidä pikaliittimen päällä oleva painike pohjassa.
2. Vedä liitin ulos vastakappaleesta pitäen painikkeen samalla pohjassa.

Tekniset tiedot

 **HUOMAUTUS:** Vaihtoehdot voivat vaihdella alueen mukaan. Saat lisätietoja tietokoneen kokoonpanosta seuraavasti:

- Windows 10, napsauta tai napauta **Käynnistä**  → **Järjestelmä** → **Tietoja**.
- Windows 8.1 ja Windows 8: napsauta tai napauta oikopolkusivupalkissa **Asetukset** → **Muuta tietokoneen asetuksia**. Valitse **Tietokoneen asetukset** -ikkunasta **Tietokone ja laitteet** → **Tietokoneen tiedot**.
- Windows 7, napsauta **Käynnistä** , napsauta oikealla painikkeella **Oma tietokone** ja valitse **Ominaisuudet**.

Järjestelmän tekniset tiedot

Ominaisuus	Tekniset tiedot
DRAM-väyläleveys	64 bittiä
Flash EPROM	SPI 128 Mbittiä
PCIe 3.0 -väylä	8,0 GHz

Suorittimen tekniset tiedot

Ominaisuus	Tekniset tiedot
Tyypit	Intel Core i3/i5/i7 -sarja
L3-välimuisti	enintään 4 Mt
Ulkoinen väylätaajuus	2133 MHz

Muistitiedot

Ominaisuus	Tekniset tiedot
Muistikanta	Kaksi SODIMM-paikkaa
Muistikapasiteetti	4 Gt, 8 Gt ja 16 Gt
Muistityyppi	DDR4 SDRAM
Nopeus	2133 MHz
Vähimmäismuisti	4 Gt
Enimmäismuisti	32 Gt

Audiotiedot

Ominaisuus	Tekniset tiedot
Tyyppi	nelikanavainen hifi-ääni
Ohjain	HDA-pakaus - ALC3235
Stereomuunnin	24-bittinen (analoginen digitaaliseksi ja digitaalinen analogiseksi)
Liitäntä (sisäinen)	HD-ääni
Liitäntä (ulkoinen)	mikrofonin tuloliitin/stereokuulokkeiden/ulkoisten kaiuttimien liitin
Kaiuttimet	yksi monokaiutin
Sisäinen kaiutinvahvistin	2 W (RMS)
Äänenvoimakkuuden säätö	Äänenvoimakkuus ylös/äänenvoimakkuus alas -painikkeet

 **VAROITUS:** Äänenvoimakkuuden säätö sekä taajuuskorjain käyttöjärjestelmässä ja/tai taajuuskorjainohjelmisto muissa kuin keskiasennoissa voivat kasvattaa kuulokkeiden ja/tai kuulokemikrofoniyhdistelmän äänenvoimakkuutta ja aiheuttaa kuulovaurion tai kuulon menetyksen.

Kuvatiedot

Ominaisuus	Tekniset tiedot
Tyyppi	intergroitu emolevyyn
Kontrolleri (UMA) – Intel core i3/i5/i7	Intel HD Graphics 520

Tiedonsiirtotiedot

Ominaisuus	Tekniset tiedot
Verkkosovitin	10/100/1000 Mb/s:n Ethernet (RJ-45)
Langaton yhteys	<ul style="list-style-type: none">WLAN ja Bluetooth 4.1 käytössäWWAN

Porttien ja liitännöiden tiedot

Ominaisuus	Tekniset tiedot
Audio	yksi mikrofoniinliitin/stereokuuloke/kaiutinniitin

Ominaisuus	Tekniset tiedot
Kuva	<ul style="list-style-type: none"> • yksi 19-nastainen HDMI-portti • yksi 15-nastainen VGA-portti
Verkkosovitin	yksi RJ45-liitäntä
Sarjaportti	yksi DB9-nastainen sarjaportti
Telakointiportti	yksi
USB-portit	<ul style="list-style-type: none"> • yksi 4-nastainen USB 2.0 -yhteensopiva portti • yksi 9-nastainen USB 3.0 -yhteensopiva portti jossa PowerShare • yksi USB 3.0 -portti ja muistikortinlukija/PC-kortinlukija/ExpressCard-lukija (lisävaruste)
SIM-korttipaikka	yksi mikro-SIM-korttipaikka suojausominaisuudella

Näytön tiedot

Ominaisuus	Tekniset tiedot
Tyyppi	WLED-näyttö
Koko	11,6 tuumaa
Korkeus	190,00 mm (7,48 tuumaa)
Leveys	323,5 mm (12,59 tuumaa)
Diagonaalinen	375,2 mm (14,77 tuumaa)
Aktiivinen alue (X/Y)	309,4 mm x 173,95 mm
Enimmäistarkkuus	1366 x 768 pikseliä
Virkistystaajuus	60 Hz
Käyttökulma	0° (suljettu) – 180°
Suurimmat katselukulmat (vaakasuunta)	+/- 70° minimi HD:llä
Suurimmat katselukulmat (pystysuunta)	+/- 70° minimi HD:llä
Pikselitiheys	0,1875 mm

Näppäimistötiedot

Ominaisuus	Tekniset tiedot
Näppäimien lukumäärä	<ul style="list-style-type: none">• 83 näppäintä: Yhdysvaltojen englanti, Thai, Kanadan ranska, Korea, Venäjä, Heprea, kansainvälinen englanti• 84 näppäintä: Ison-Britannian englanti, Quebecin Kanadan ranska, saksa, ranska, espanja (Etelä-Amerikka), Pohjoismaat, arabia, Kanadan kaksikielinen• 85 näppäintä: Brasilian portugali• 87 näppäintä: japani
Asettelu	QWERTY/AZERTY/Kanji

Kosketuslevyn tiedot

Ominaisuus	Tekniset tiedot
Aktiivinen alue:	
X-akseli	99,50 mm
Y-akseli	53,00 mm

Akkutiedot

Ominaisuus	Tekniset tiedot
Tyyppi	4-kennoinen älykäs litiumioni
Syvyys	72,6 mm (2,85 tuumaa)
Korkeus	16,6 mm (0,65 tuumaa)
Leveys	215 mm (8,46 tuumaa)
Paino	318 g (0,70 lb)
Jännite	14,8 V DC
Käyttöikä	300 purkautumis-/latauskertaa
Lämpötila-alue	
Käytön aikana	<ul style="list-style-type: none">• Lataus: 0–60 °C (32–140 °F)• Purkautuminen: 0–70 °C (32–158 °F)

Ominaisuus

Käytön
ulkopuolella

Tekniset tiedot

-51 – 71 °C (-60 – 160 °F)

 **HUOMAUTUS:** Akku kestää yllä mainitut säilytyslämpötilat turvallisesti ladattuna 100 % täyteen.

 **HUOMAUTUS:** Akku kestää myös varastointilämpötilan välillä -20 – +60 °C suorituskyvyn siitä kärsimättä.

Nappiparisto

3 V:n CR2032-litiumnappiparisto

Verkkolaitteen tekniset tiedot

Ominaisuus

Tekniset tiedot

Tyyppi

65 W

Tulojännite

100–240 VAC

Ottovirta (maksimi)

1,7 A

Tulotaajuus

50–60 Hz

Lähtövirta

3,34 A

Nimellislähtöjännite

19,5 V DC

Lämpötila-alue
(käytön aikana)

0–40 °C (32–104 °F)

Lämpötila-alue
(käytön
ulkopuolella)

-40–70 °C (-40–158 °F)

Mitat

Ominaisuus

Tekniset tiedot

Korkeus

39 mm (1,54 tuumaa)

Leveys

219 mm (8,62 tuumaa)

Pituus

311 mm (12,24 tuumaa)

Paino
(minimikokoonpano)

2,72 kg (6,0 lbs)

Ympäristötiedot

Ominaisuus	Tekniset tiedot
Lämpötila – käytössä	-29 – 63 °C (-20 – 145 °F)
Lämpötila – säilytyksessä	-51 – 71 °C (-60 – 160 °F)
Suhteellinen kosteus (enintään) – käytössä	10–90 % (tiivistymätön)
Suhteellinen kosteus (enintään) – säilytyksessä	0–95 % (tiivistymätön)
Korkeus (enintään) – käytössä	-15,24 – 4 572 m (-50 – 15 000 jalkaa)
Korkeus (enintään) – poissa käytöstä	-15,24 – 9144 m (-50 – 30 000 jalkaa)
Ilman mukana kulkevien epäpuhtauksien taso	G1 tai alempi ISA-S71.04-1985-standardin mukaan

Dellin yhteystiedot

 **HUOMAUTUS:** Jos käytössäsi ei ole Internet-yhteyttä, käytä ostolaskussa, lähetysluettelossa, laskussa tai Dellin tuoteluettelossa olevia yhteystietoja.

Dell tarjoaa monia online- ja puhelinpohjaisia tuki- ja palveluvaihtoehtoja. Niiden saatavuus vaihtelee maa- ja tuotekohtaisesti, ja jotkut palvelut eivät välttämättä ole saatavilla alueellasi. Dellin myynnin, teknisen tuen ja asiakaspalvelun yhteystiedot:

1. Siirry osoitteeseen **Dell.com/support**.
2. Valitse tukiluokka.
3. Tarkista maa tai alue sivun alareunan avattavasta **Choose A Country/Region (Valitse maa/alue)** - luettelosta
4. Valitse tarpeitasi vastaava palvelu- tai tukilinkki.